



2022

www.gree.gr

Κατάλογος Ημικεντρικών Συστημάτων Κλιματισμού
U-Match & T-Fresh

Περιεχόμενα

Δημιουργώντας ένα καλύτερο περιβάλλον	4
Τεχνολογία και Καινοτομία	6
Στο επίκεντρο η Έρευνα & Ανάπτυξη	8
Πλήρης έλεγχος DC Inverter	10
Αποδοτικός συμπίεσής Rotary DC Inverter	12
Σχεδιασμός με έμφαση στην αξιοπιστία	16
Εξελιγμένος ηλεκτρικός σχεδιασμός	20
Κασέτα 360°	24
Μονάδες δικτύου αεραγωγών	28
Μονάδες δαπέδου / οροφής	32
Μονάδες τοίχου	36
Μονάδες Αεραγωγών μεγάλης ισχύος	38
Χειριστήρια	40

Κάθε χώρας έχει τις δικές του ξεχωριστές απαιτήσεις και προδιαγραφές και η GREE έχει τις λύσεις για κάθε επαγγελματικό χώρο.

Η GREE, βάζοντας τις ανάγκες των πελατών της στο επίκεντρο, επενδύει στο σχεδιασμό καινοτόμων προϊόντων υψηλής τεχνολογίας προσφέροντας αξιόπιστες λύσεις που καλύπτουν όλες τις απαιτήσεις.

Δημιουργεί μια καλύτερη ποιότητα ζωής για κάθε άνθρωπο, για κάθε χώρα σε όποιο μέρος του πλανήτη και εάν ζει. Έτσι μπορείτε να νιώθετε όχι μόνο την άνεση αλλά και ένα αίσθημα ευεξίας σε ένα χώρο με ιδανικές συνθήκες. Αποστολή της GREE είναι να κατασκευάσει προϊόντα τα οποία δημιουργούν το ιδανικό κλίμα σε κάθε χώρα.

Ξεχωρίζει για την υψηλή τεχνολογία των προϊόντων της, την καινοτομία και το διακριτικό σχεδιασμό τους. Συνδυάζει το πνεύμα καινοτομίας με το πάθος για ένα καλύτερο μέλλον. Η δέσμευσή της σε ότι κι αν κάνει είναι η προστασία του περιβάλλοντος και η απόλυτη ικανοποίηση των πελατών της.

Για τους λόγους αυτούς είναι ο μεγαλύτερος κατασκευαστής συστημάτων κλιματισμού παγκοσμίως με πάνω από 400.000.000 ικανοποιημένους πελάτες σε περισσότερες από 160 χώρες.

Ένα στα τρία κλιματιστικά που πωλούνται στον κόσμο, κατασκευάζονται από τη GREE!!!



Δημιουργώντας ένα καλύτερο περιβάλλον

Η GREE Electric Appliances Inc. of Zhuhai ιδρύθηκε το 1991 και σήμερα είναι ένας από τους μεγαλύτερους κατασκευαστές κλιματιστικών στον κόσμο με 90.000 εργαζόμενους και με παρουσία σε πάνω από 160 χώρες. Είναι από τις λίγες εταιρείες που καλύπτει με ιδίους πόρους όλα τα στάδια έρευνας & ανάπτυξης, κατασκευής, marketing και service των προϊόντων που παράγει.

Η GREE διαθέτει εννέα κέντρα παραγωγής, επτά στην Κίνα και δύο στη Βραζιλία και το Πακιστάν. Από το 1996 η εταιρεία διατηρεί την πρώτη θέση σε όγκο πωλήσεων και παραγωγής τόσο στην εγχώρια αγορά της Κίνας, όσο και σε παγκόσμιο επίπεδο. Η φιλοσοφία της επικεντρώνεται στην τεχνολογική εξέλιξη και τελειοποίηση των προϊόντων και των συστημάτων παραγωγής, όπως επίσης και στον αυστηρό ποιοτικό έλεγχο εξαρτημάτων και παραγωγής.

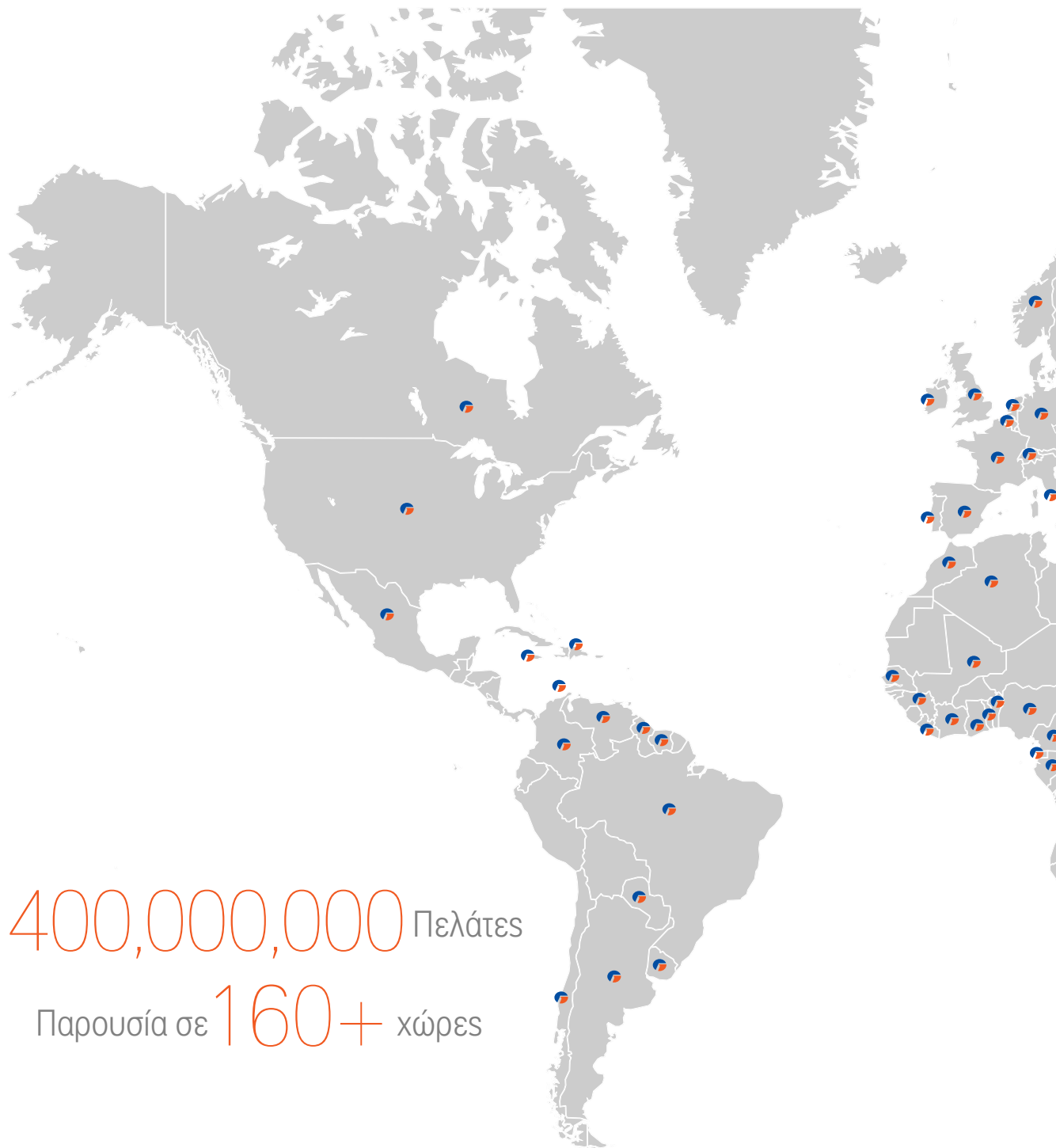

Σήμερα η παραγωγή περιλαμβάνει 4 βασικούς τομείς, τον οικιακό, τον ημικεντρικό, τον κεντρικό κλιματισμό και τις αντλίες θερμότητας, με 30 κατηγορίες και 1.100 διαφορετικές σειρές κλιματιστικών, από τις πιο μικρές των 5.000 Btu/h μέχρι τις πιο μεγάλες, ισχύος 24.570.000 Btu/h για επαγγελματικές εφαρμογές. Παράλληλα κατασκευάζει προϊόντα κλιματισμού για ναυτιλιακές εφαρμογές. Η αυξανόμενη ζήτηση οδήγησε την GREE να επεκταθεί στην παραγωγή ηλεκτρικών και ηλεκτρονικών εξαρτημάτων, συμπιεστών και άλλων μερών, μέσα από 7 θυγατρικές εταιρίες.

Η GREE Electric Appliances Inc. κατέχει την πρώτη θέση στην παραγωγή συστημάτων κλιματισμού παγκοσμίως.

Το 2021 η GREE Electric Appliances Inc. κατατάσσεται στη 252η θέση στη λίστα του Forbes Global 2000.

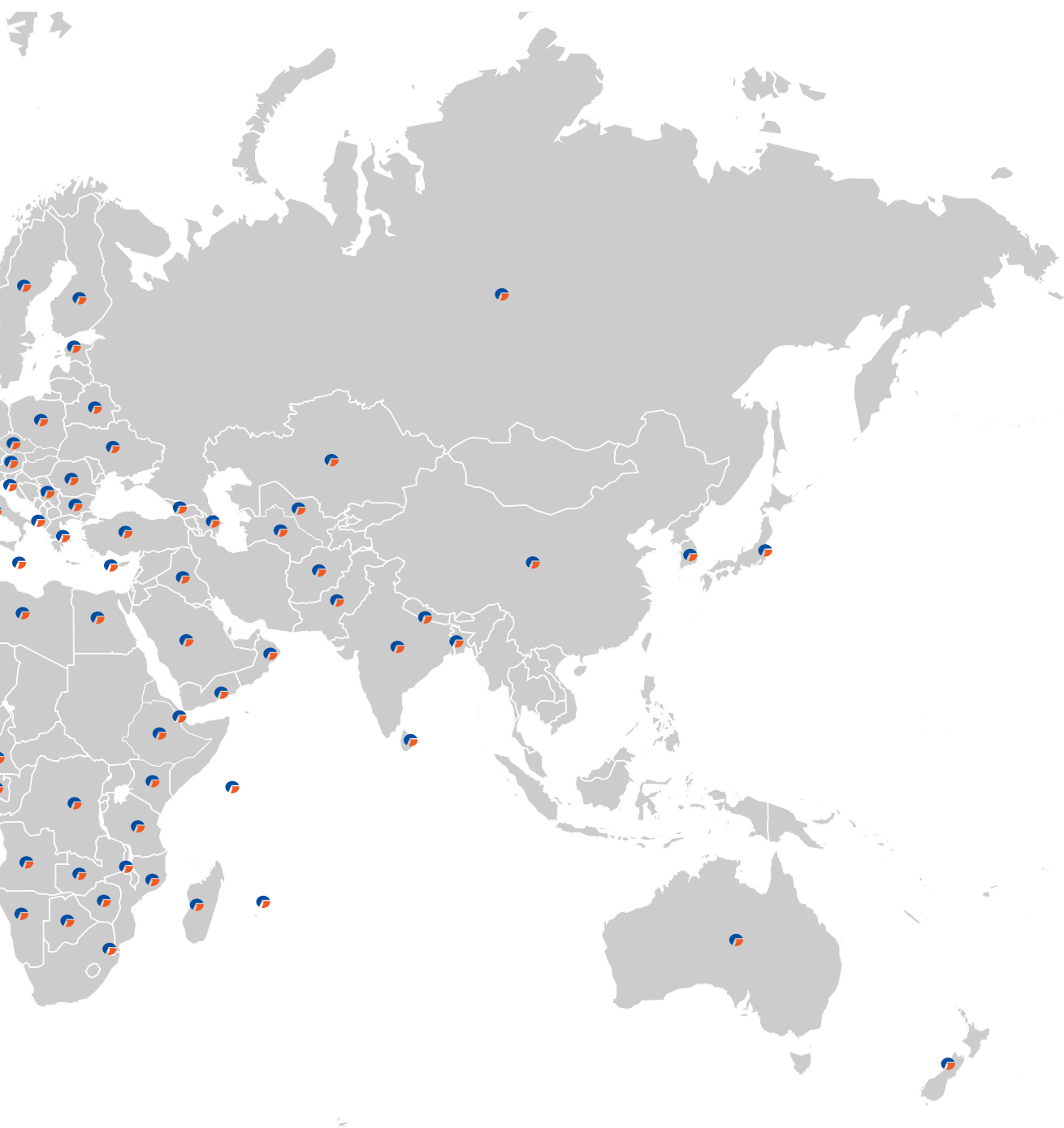

Τεχνολογία και Καινοτομία

Ως πρωτοπόρος της παγκόσμιας αγοράς η εταιρεία επενδύει στην καινοτομία, απασχολώντας πάνω από 15.000 μηχανικούς στο Κέντρο Έρευνας και Ανάπτυξης. Σε παγκόσμιο επίπεδο έχει κατοχυρώσει περισσότερες από 2.000 ευρεσιτεχνίες.

Η ανάπτυξη καινοτομιών και υψηλής τεχνολογίας προϊόντων αποτελεί βασικό πυλώνα της Gree. Ανέπτυξε και κατασκεύασε 12 «παγκοσμίως κορυφαία προϊόντα» τα οποία έχουν οδηγήσει την εξέλιξη της βιομηχανίας κλιματισμού:

- συμπιεστές 1Hz
- κλιματιστικά με οικολογικό ψυκτικό υγρό R290
- εξολοκλήρου DC Inverter VRF συστήματα
- μόνιμου μαγνήτη inverter φυγοκεντρικά chiller
- inverter συμπιεστές 2 σταδίων
- inverter φυγοκεντρικά chiller τροφοδοτούμενα απευθείας από φωτοβολταϊκά πάνελ
- μαγνητικής ανάρτησης inverter φυγοκεντρικά chiller,
- VRF τροφοδοτούμενα απευθείας από φωτοβολταϊκά πάνελ.

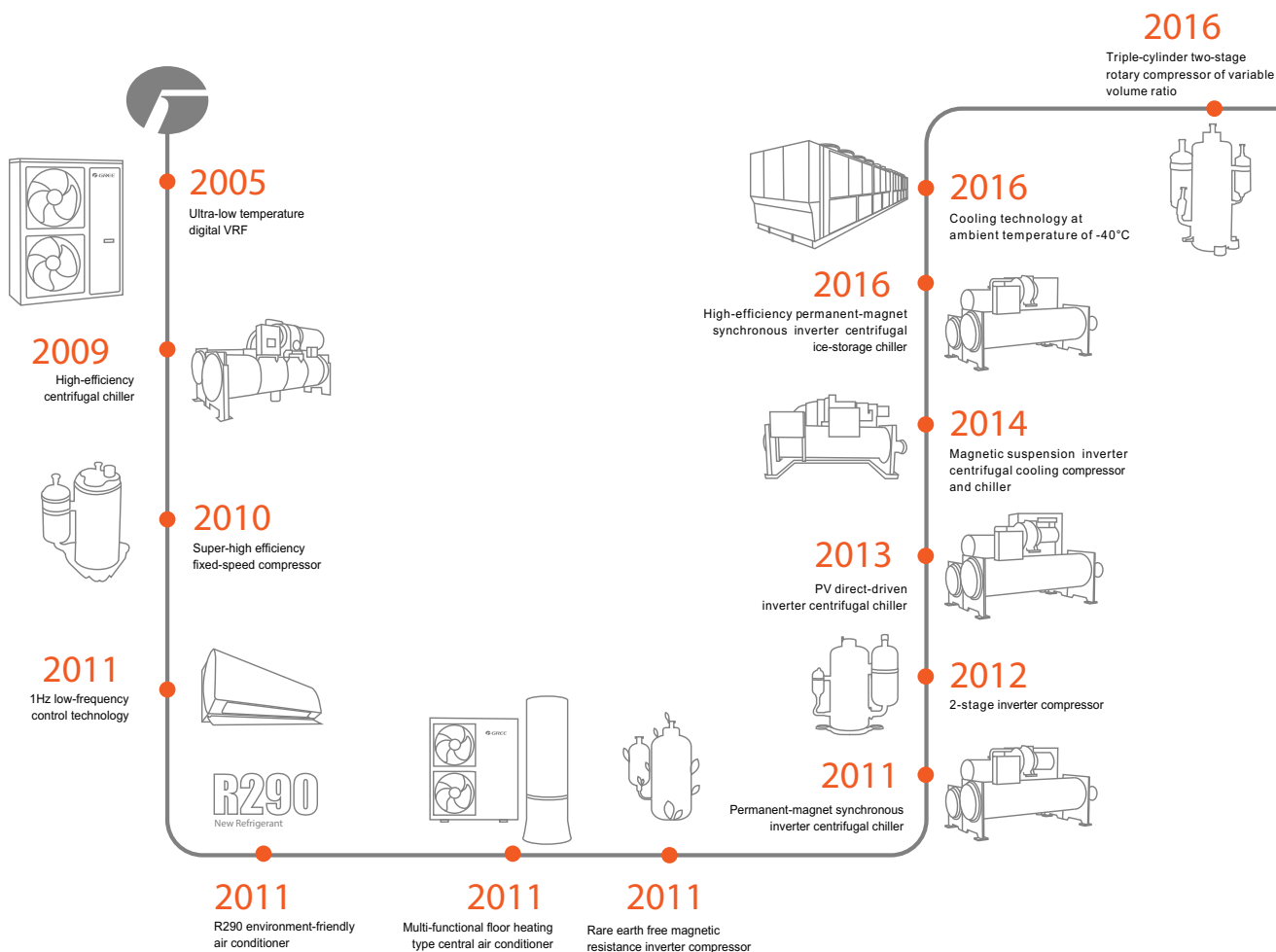

Τα προϊόντα της διακρίνονται για την τεχνολογική τους υπεροχή και την υψηλή ποιότητα, η οποία πιστοποιείται από διεθνείς οργανισμούς. Η GREE αναπτύσσει και κατασκευάζει συστήματα κλιματισμού, αντλίες θερμότητας, συστήματα νερού και αφυγραντήρες, προσφέροντας πλήρεις και ολοκληρωμένες λύσεις για οικιακές, εμπορικές και βιομηχανικές εφαρμογές.

Στο επίκεντρο όλων των επιχειρηματικών δραστηριοτήτων της GREE βρίσκεται η περιβαλλοντική βιωσιμότητα, γεγονός που αποτυπώνεται στη δέσμευση της εταιρείας να παρέχει τις πιο αποδοτικές και βιώσιμες λύσεις για την κάλυψη των αναγκών σε ψύξη και θέρμανση.

Η GREE δίνει ιδιαίτερη βαρύτητα στην ποιότητα των προϊόντων που παράγει, φροντίζοντας να αποτελούνται από εξαρτήματα υψηλής ποιότητας και προδιαγραφών. Για το λόγο αυτό, το 100% των βασικών εξαρτημάτων ελέγχεται εργαστηριακά πριν τη συναρμολόγηση.

«Πολιτική μηδενικών σφαλμάτων»: τα εργαστήρια της Gree ελέγχουν όλα τα βασικά μέρη των κλιματιστικών (συμπιεστές, ανεμιστήρες, πλακέτες κ.α.), πριν χρησιμοποιηθούν στις γραμμές παραγωγής.

Ταυτόχρονα, επενδύει σημαντικά κονδύλια στα συστήματα ποιοτικού ελέγχου της παραγωγής και κατέχει πιστοποιήσεις διεθνούς αναγνώρισης όπως CE, TUV, GS, UL, SASO, OHSAS, ISO 14001 και EUROVENT, αλλά και IECQ, ROHS.

2017

Distributed air supply technology in heat pump air conditioners



CAN+

2017

CAN+ communication technology for multi VRF

2017

High-efficiency household multi VRF based on different volume switching compressor technology



2017

NSJ series vehicle urea intelligent machine



2018

High-efficiency self-adaptive screw compressor under all working conditions

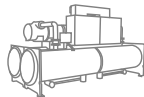

2018

High-efficiency direct-cooling air conditioning unit for subway stations



2018

Photovoltaic energy storage direct-current technology for air conditioning unit

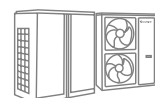

2018

Cableless-communication VRF system based on G-PLC

G-PLC

2018

Performance indicators such as power density and overload capacity of servo motor for industrial robots



2019

Rare earth free magnetic resistance master drive motor system for new energy vehicles.

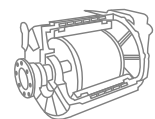

2019

High-efficiency magnetic resistance inverter scroll compressor.

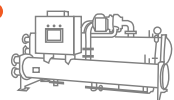

2019

High-efficiency dynamic pressure air bearing centrifugal compressor key technologies and applications.

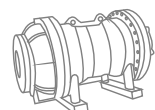

2019

High performance straight line servo motor and driver.

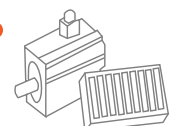

Στο επίκεντρο η Έρευνα & Ανάπτυξη



1,000,000 m²
Zhuhai
Headquarters



19+
Factories in
Headquarters



100,000 m²
Zhuhai R&D Center

Growth of Technology Patents

Gree has accumulatively applied for over 86,280 national patents, including about 44,272 invention patents.

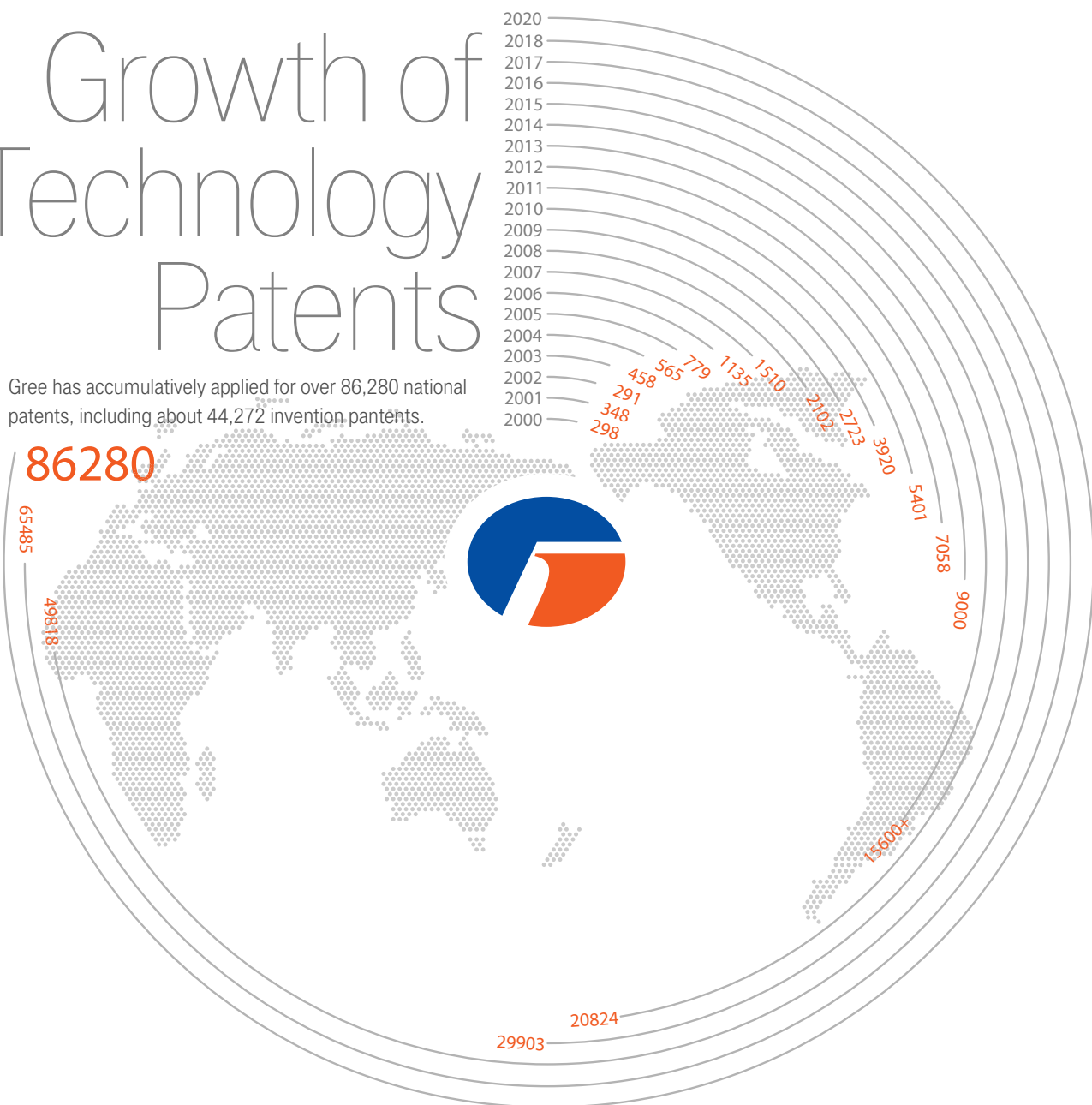

Πλήρης έλεγχος DC Inverter

Συμπιεστής DC Inverter

Υιοθετείται 180° sine wave γραμμικός έλεγχος ρύθμισης ταχύτητας, η λειτουργία είναι σταθερή με ελάχιστες δονήσεις και χαμηλή στάθμη θορύβου.

Υιοθετεί PFC power correction technology και ο συντελεστής ισχύος είναι στο 99%, η μονάδα έχει βελτιωθεί κατά 3% σε σχέση με τον παραδοσιακό τρόπο λειτουργίας.

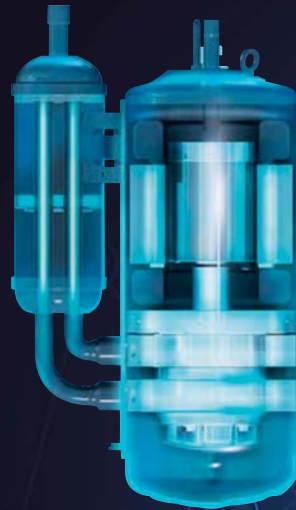

Ηλεκτρονική εκτονωτική βαλβίδα

Η ηλεκτρονική εκτονωτική βαλβίδα λειτουργεί γραμμικά μεταξύ 0~480P με αποτέλεσμα τον ακριβή έλεγχο της ροής του ψυκτικού υγρού. Η συνολική ενεργειακή απόδοση βελτιώνεται κατά 5%.

Κατά τη διαδικασία ρύθμισης ισχύος, ο inverter συμπιεστής απαιτεί την αντίστοιχη ρύθμιση ροής ψυκτικού υγρού.

Η παραδοσιακή λειτουργία μέσω τριχοειδούς έχει σταθερή και μη ρυθμιζόμενη παροχή, επομένως δεν προσαρμόζεται στην αντίστοιχη κατάσταση λειτουργίας του inverter συμπιεστή.

Η αξιοπιστία της μονάδας βελτιώνεται σημαντικά με τη χρήση της ηλεκτρονικής βαλβίδας εκτόνωσης.





Αντλία συμπυκνωμάτων DC

Η απόδοση της Αντλία συμπυκνωμάτων με μοτέρ DC είναι αυξημένη κατά 40% σε σύγκριση με τις παραδοσιακές αντλίες AC. Επιπλέον προσφέρουν μεγαλύτερη ασφάλεια λόγω της χαμηλής τάσης ρεύματος 12V.



Μοτέρ εξωτερικού ανεμιστήρα DC

Καινοτόμος σχεδιασμός, υψηλή απόδοση ισχύος του μοτέρ μειώνει τις απώλειες βελτιώνει την απόδοση λειτουργίας και την ενεργειακή απόδοση έως 32% σε σχέση με τον παραδοσιακό τρόπο λειτουργίας

Αποδοτικός συμπιεστής Rotary DC Inverter

Έχει αποδοτικό μοτέρ μαγνητικής αντίστασης, διπλό κύλινδρο εξισορρόπησης αναρρόφησης, 2 επιπέδων στήριξη για μείωση δονήσεων και θορύβων, σχεδιασμό χαμηλής ροής ελαίου κτλ. και έτσι επιτυγχάνει υψηλή ενεργειακή απόδοση και αξιοπιστία.

Σύστημα εξισορρόπησης διπλής ροής

Ο σχεδιασμός της αναρρόφησης στο συμπιεστή επιτρέπει σταθερή και εξισορροπημένη λειτουργία και στους 2 κυλίνδρους.



4

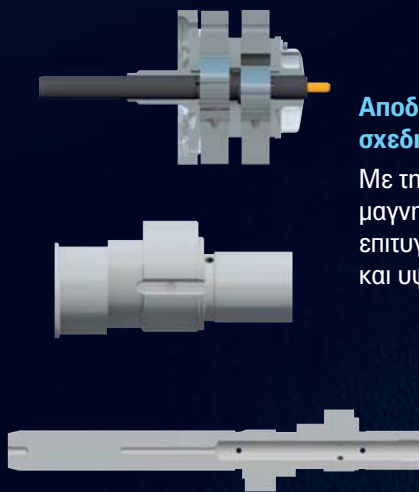

Αποδοτικός σχεδιασμός συμπίεσης

Με τη χρήση του μοτέρ μαγνητικής αντίστασης επιτυγχάνεται γραμμική λειτουργία και υψηλή ενεργειακή απόδοση.

5

6

Σχεδιασμός απορρόφησης κραδασμών

Ο σχεδιασμός της θέσης στήριξης του συμπιεστή συμβάλλει στη μείωση του κέντρου βάρους με τελικό αποτέλεσμα την περαιτέρω μείωση των κραδασμών.



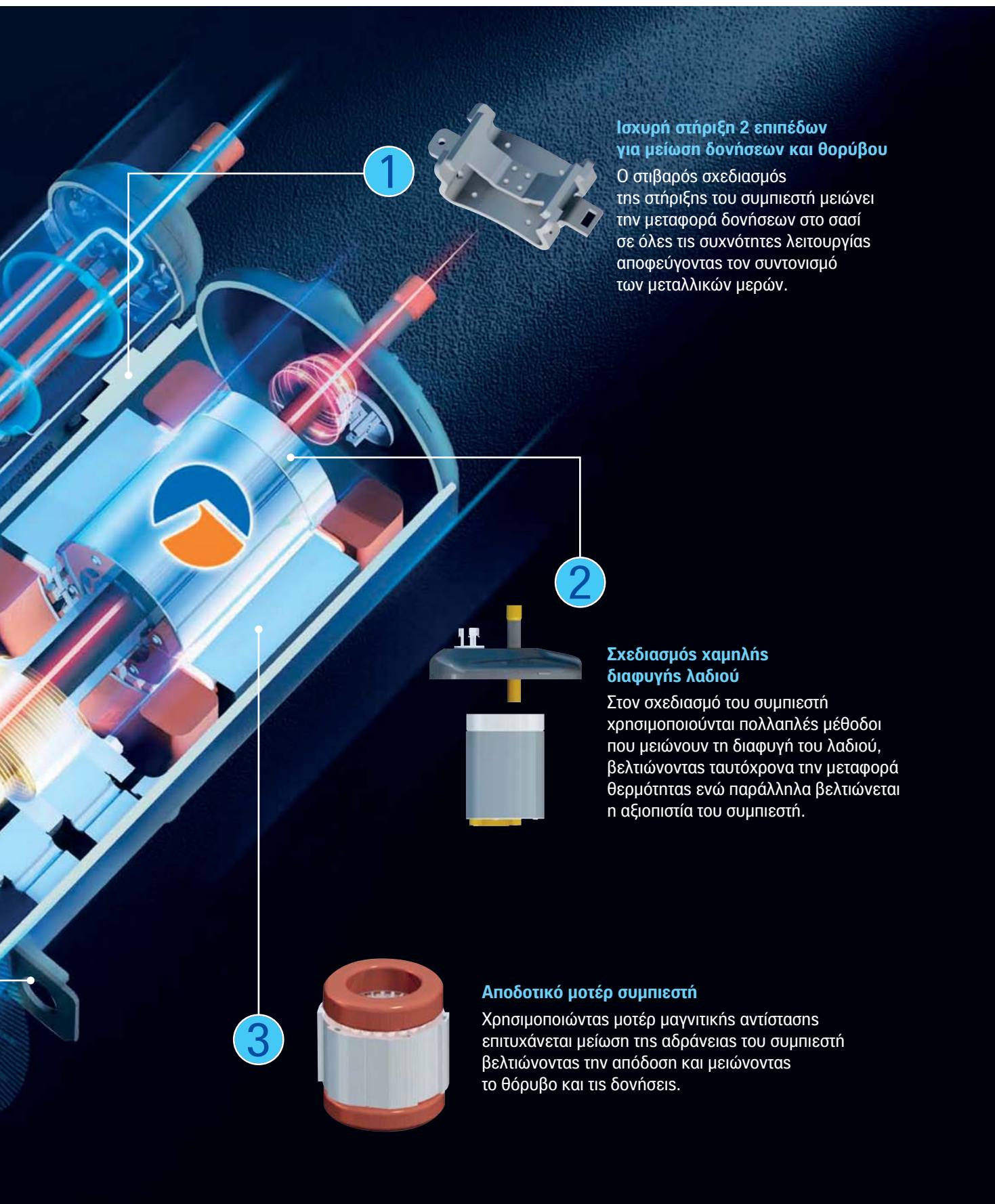

Ισχυρή στήριξη 2 επιπέδων για μείωση δονήσεων και θορύβου

Ο στιβαρός σχεδιασμός της στήριξης του συμπιεστή μειώνει την μεταφορά δονήσεων στο σασί σε όλες τις συχνότητες λειτουργίας αποφεύγοντας τον συντονισμό των μεταλλικών μερών.

Σχεδιασμός χαμηλής διαφυγής λαδιού

Στον σχεδιασμό του συμπιεστή χρησιμοποιούνται πολλαπλές μέθοδοι που μειώνουν τη διαφυγή του λαδιού, βελτιώνοντας ταυτόχρονα την μεταφορά θερμότητας ενώ παράλληλα βελτιώνεται η αξιοπιστία του συμπιεστή.

Αποδοτικό μοτέρ συμπιεστή

Χρησιμοποιώντας μοτέρ μαγνητικής αντίστασης επιτυγχάνεται μείωση της αδράνειας του συμπιεστή βελτιώνοντας την απόδοση και μειώνοντας το θόρυβο και τις δονήσεις.

Σταθερός έλεγχος της θερμοκρασίας

Το προϊόν U-Match με DC inverter έμπτης γενιάς χρησιμοποιεί μεταβλητή απόδοση χωρητικότητας του DC inverter συμπιεστή, ρύθμιση ταχύτητας του συμπιεστή, 0~480P ακριβής ροή ελέγχου της ηλεκτρονικής βαλβίδας εκτόνωσης και με αισθητήρα θερμοκρασίας περιβάλλοντος με $\pm 0,5$ °C για απόλυτο έλεγχο της θερμοκρασίας του χώρου



Fixed-speed air conditioner



DC inverter air conditioner

Γρήγορη ψύξη και θέρμανση

Μέσω της θερμοκρασίας που έχει οριστεί, ανιχνεύει τη θερμοκρασία του εσωτερικού και εξωτερικού και εάν χρειαστεί λειτουργεί στη λειτουργία γρήγορης ψύξης/ θέρμανσης. Ο χρόνος για την επίτευξη της καθορισμένης θερμοκρασίας μειώνεται κατά 20% σε σύγκριση με τη συμβατική λειτουργία.

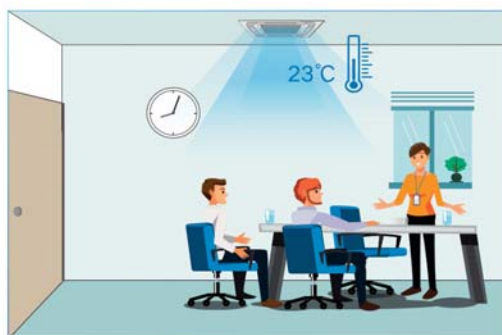

Ρύθμιση άνω/κάτω ορίου θερμοκρασίας

Ρύθμιση του ανώτερου/κατώτερου ορίου της θερμοκρασίας για μέγιστη εξοικονόμηση ενέργειας.

Επιλογή θερμοκρασίας από 16 °C έως 30 °C στη λειτουργία ψύξης μέσω του ενσύρματου χειριστηρίου με περαιτέρω δυνατότητα αύξησης του ορίου από 20 °C έως 30 °C. Στη θέρμανση η θερμοκρασία μπορεί να μειωθεί από 30 °C στους 26 °C έως 16 °C.

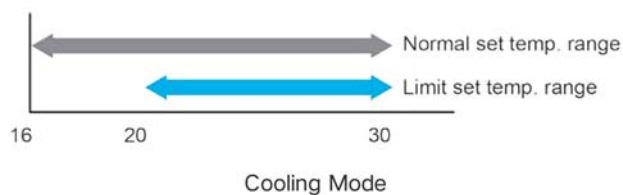
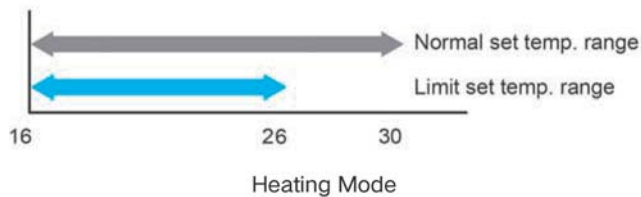

Χαμηλός στάθμη θορύβου κατά τη διάρκεια της νύχτας

Αξεπέραστη άνεση με χαμηλή στάθμη θορύβου στις εσωτερικές και εξωτερικές μονάδες

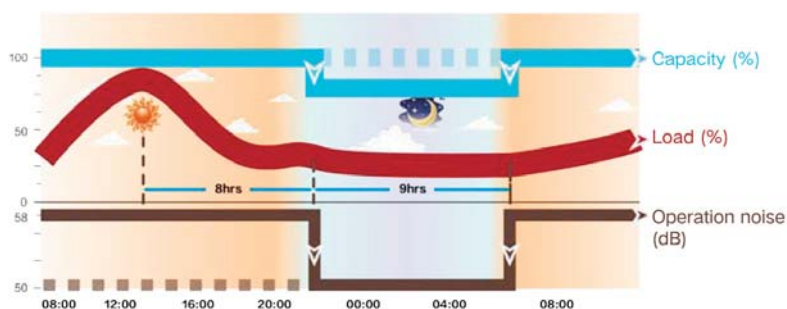
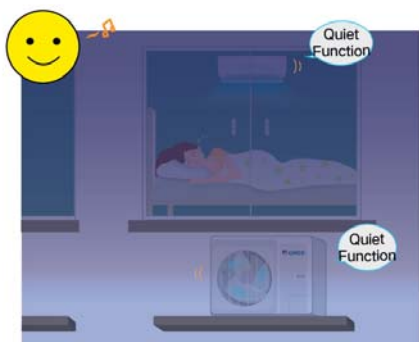

Έλεγχος WiFi (προαιρετικό)

Δυνατότητα σύνδεσης μέσω του WiFi app



Λειτουργία απόψυξης

Η λειτουργία απόψυξης επιτρέπει στη συσκευή να κάνει απόψυξη χωρίς να επηρεάζεται σημαντικά η απόδοση της θέρμανσης. Διαθέτει 2 επιλογές απόψυξης.

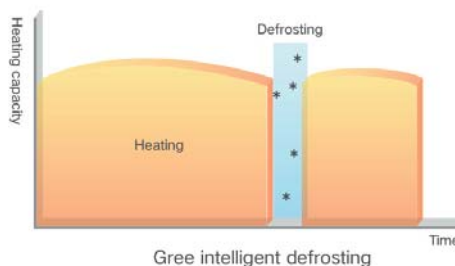
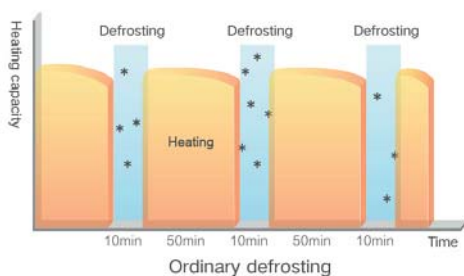

Σχεδιασμός με έμφαση στην αξιοπιστία

1

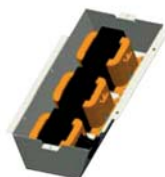

Αυτόματη προσαρμογή PFC σε 3φασική παροχή

Οι μονάδες ικανοποιούν τα Ευρωπαϊκά σάνταρ κατά EMC, ο συντελεστής διόρθωσης ισχύος αγγίζει το 99,9%.

2



Ηλεκτρονική εκτονωτική βαλίβδα

Γραμμική απόδοση από 0 έως 480 παλμούς με αποτέλεσμα τον ακριβή έλεγχο της ροής του ψυκτικού υγρού.

3



Θερμαντήρας βάσης

Για τις περιοχές με χαμηλές θερμοκρασίες η λειτουργία απόψυξης υποβοηθάται από ηλεκτρική αντίσταση που είναι τοποθετημένη στη βάση του σασί.

4



Μειωτήρας θορύβου

Μειώνει τον θόρυβο από τη ροή ψυκτικού υγρού στην κατάθλιψη του συμπιεστή.

5



Διαχωριστής υγρού-αερίου

Αποφεύγεται η επιστροφή υγρού στον συμπιεστή βελτιώνοντας την αξιοπιστία της μονάδας.



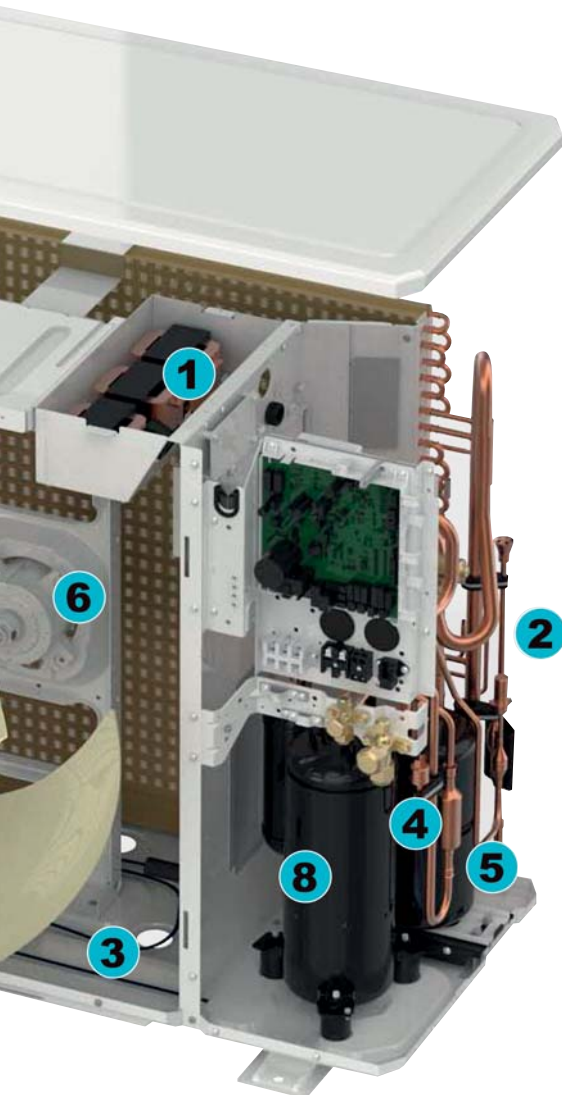

6

Αποδοτικό μοτέρ ανεμιστήρα

Ο DC inverter ανεμιστήρας εξασφαλίζει γραμμική λειτουργία σε όλες τις ταχύτητες λειτουργίας εξασφαλίζοντας βέλτιστη απόδοση, χαμηλά επίπεδα θορύβου και μέγιστη αξιοπιστία.



7

Εξελιγμένος σχεδιασμός ανεμιστήρα

Ο νέος σχεδιασμός του πτερυγίου με τις κυρτές απολήξεις επιτυγχάνει αφενός μεγαλύτερη επιφάνεια και κατ' επέκταση αυξημένη ροή αέρα και επιπλέον μείωση του θορύβου.

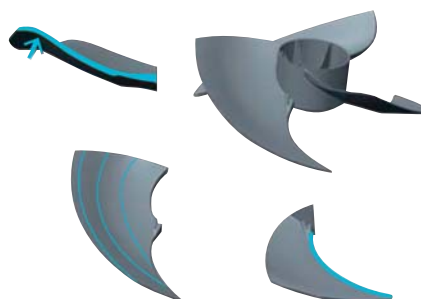

8

Υψηλής απόδοσης DC inverter συμπιεστής

Με αποδοτικό κινητήρα μαγνητικής αντίστασης, διπλό κύλινδρο εξισορρόπησης αναρρόφησης, 2 επιπέδων στήριξη για μείωση δονήσεων και θορύβων, σχεδιασμό χαμηλής ροής ελαίου κτλ. και έτσι επιτυγχάνει υψηλή ενεργειακή απόδοση και αξιοπιστία.



Μεγάλο εύρος λειτουργίας

Μεγάλο εύρος λειτουργίας για αξιόπιστη ψύξη έως -20 °C και έως 52 °C στη θέρμανση.

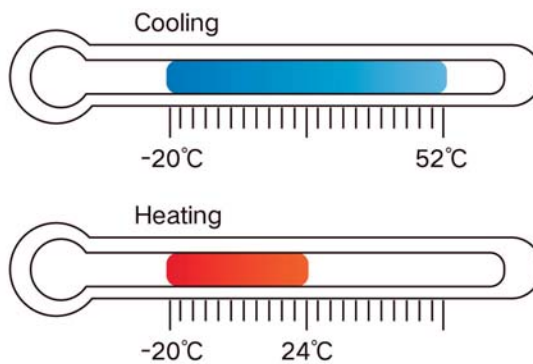

Ψύξη σε εξαιρετικά χαμηλή θερμοκρασία περιβάλλοντος

Μέσω του ακριβή ελέγχου της θερμοκρασίας του εξωτερικού σωλήνα και της σταθερής ρύθμισης της ταχύτητας του εξωτερικού ανεμιστήρα, η μονάδα προσφέρει ψύξη σε πολύ χαμηλή θερμοκρασία εξωτερικού περιβάλλοντος έως -20 °C για μέγιστη προστασία του computer room. Δυνατότητα επιλογής 2 μονάδων για λειτουργία Gree dry contact gateway (model ME30-42/E1) με 24ώρη αδιάλειπτη ψύξη.

Μεγάλο εύρος τάσης λειτουργίας

Εξαιρετικά μεγάλο εύρος τάσης λειτουργίας μέσω του κινητήρα και της βελτιστοποιημένης σχεδίασης του ηλεκτρικού ελέγχου. Ακόμα και στα 180V η μονάδα λειτουργεί αξιόπιστα και αδιάλειπτα.

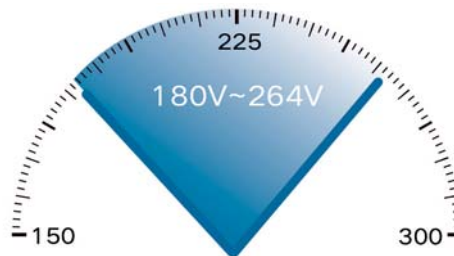

Προστατευτική επιστροφή της πλακέτας

Με 3πλη επιστροφή αντιδιαβρωτικής προστασίας στην πλακέτα της εξωτερικής μονάδας που αποτρέπει αποτελεσματικά από τη διάβρωση.

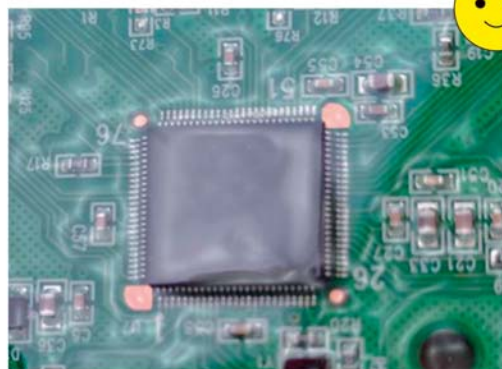

Πολλαπλή προστασία και αξιόπιστη λειτουργία

Η μονάδα διαθέτει πολλαπλές λειτουργίες προστασίας για ασφαλή και αξιόπιστη λειτουργία.

Εξωτερική μονάδα	<p>High/low pressure protection</p>	<p>High discharge temperature protection</p>	<p>Refrigerant lacking protection</p>	<p>4-Way valve protection</p>
Εσωτερική μονάδα	<p>Fan protection</p>	<p>Water full protection</p>	<p>Anti-freezing protection</p>	<p>Evaporator hightemperature protection</p>
Χειριστήριο	<p>Over-current protection</p>	<p>Phase error protection</p>	<p>IPM Over-temperature protection</p>	

Εξελιγμένος ηλεκτρικός σχεδιασμός

Ο σχεδιασμός της μονάδας επιτρέπει την αποδοτική λειτουργία σε ένα μεγάλο εύρος τάσης. Η μονάδα μπορεί να λειτουργήσει ακόμα και σε χαμηλές τάσεις έως 180V εξασφαλίζοντας τη σωστή λειτουργία του μηχανήματος ακόμα και σε περιοχές με πρόβλημα τροφοδοσίας (π.χ. νησιά).



1

Αντλία συμπυκνωμάτων 24 V

Η αντλία συμπυκνωμάτων που λειτουργεί με χαμηλή τάση 24V εξασφαλίζει ασφαλή λειτουργία.



2

Προστασία καλωδιώσεων με μεταλλικά στοιχεία

Η καλωδίωση του μοτέρ ανεμιστήρα προστατεύεται πλήρως από το μεταλλικό σασί της συσκευής.

Το ίδιο ισχύει για όλες τις καλωδιώσεις εντός της συσκευής.

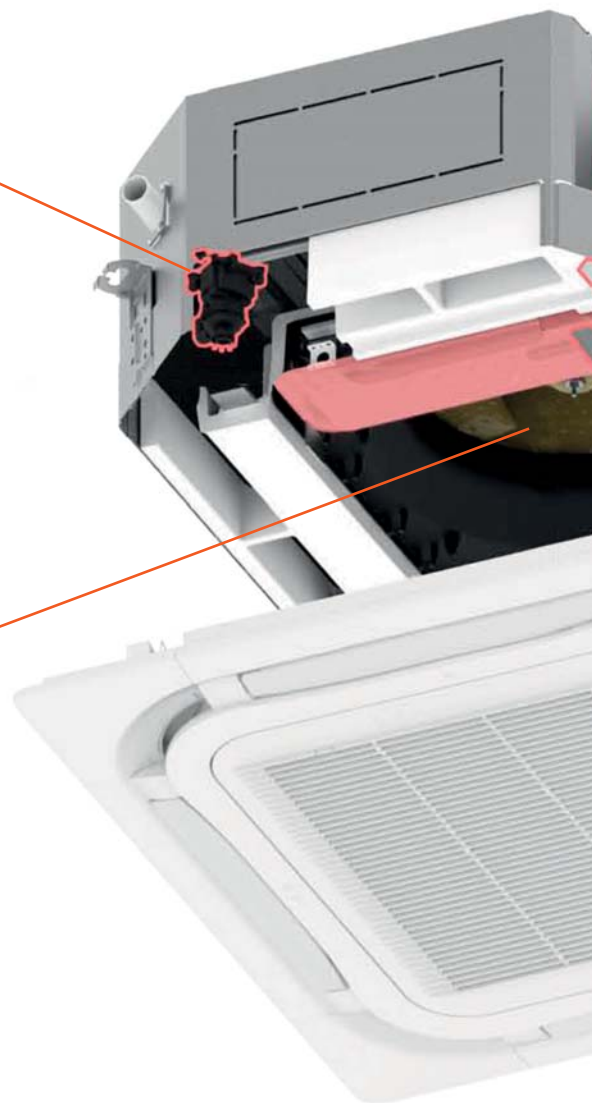

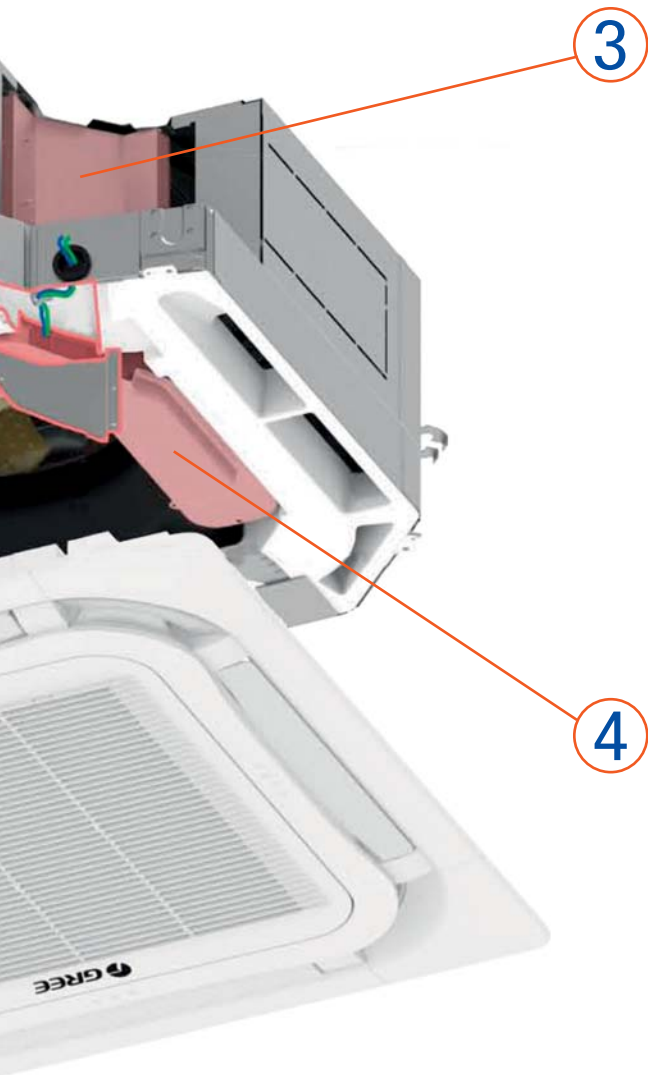

Αδιάλειπτη γείωση του μηχανήματος

Ο σχεδιασμός της συσκευής επιτρέπει τη διαρκή ύπαρξη γείωσης μεταξύ των διαφορετικών μερών.



Μεταλλικό ηλεκτρολογικό κουτί

Το μεταλλικό ηλεκτρολογικό κουτί προστατεύει τις πλακέτες από υγρασία εξασφαλίζοντας την ομαλή λειτουργία.

Επαναχρησιμοποίηση παλαιών σωληνώσεων

Η μονάδα διαθέτει πολλαπλές τεχνολογίες φιλτραρίσματος για να μειώσει σε μεγάλο βαθμό τα σωματίδια στις σωληνώσεις. Εξασφαλίζοντας τον καθαρισμό των σωληνώσεων και την επαναχρησιμοποίηση των σωληνώσεων παλαιών συστημάτων κλιματισμού. Το πάχος τους αγωγού πρέπει να πληροί τις κάτωθι προϋποθέσεις:

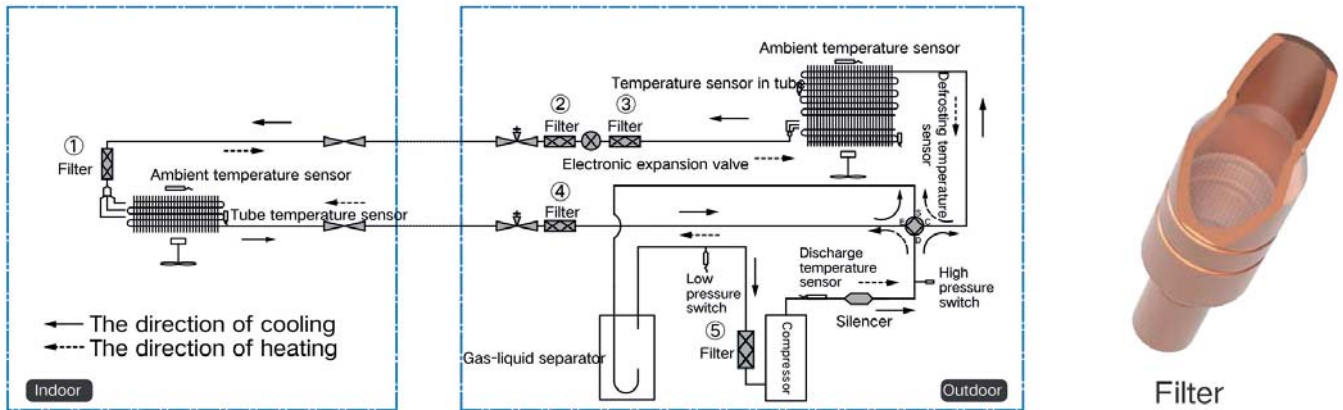

Verify pipe thickness

Outside diameter(mm)	Material	Thickness(mm)
6.4	o	0.8
9.5	o	0.8
12.7	o	0.8
15.9	o	1.0
19.1	1/2H	1.0

o:annealed -1/2H:half hard

Ευέλικτη αποσυναρμολόγηση και πρόσβαση στο ηλεκτρολογικό κουτί



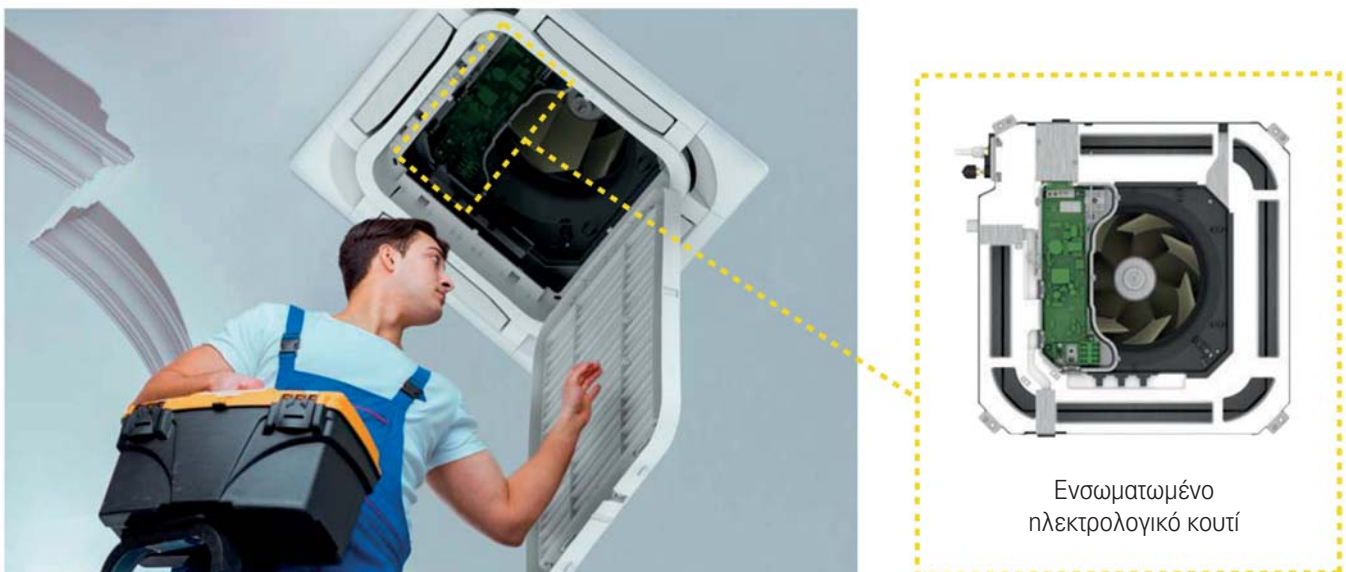







Η κασέτα μικρών διαστάσεων έχει ενσωματωμένο το ηλεκτρολογικό κουτί επιτρέποντας την εύκολη πρόσβαση κατά την εγκατάσταση και τη συντήρηση.









Ενσωματωμένο ηλεκτρολογικό κουτί

Στην περίπτωση εξωτερικού ηλεκτρολογικού κουτιού η πρόσβαση είναι πιο χρονοβόρα καθώς απαιτείται η ύπαρξη θυρίδας για πρόσβαση στις ηλεκτρολογικές συνδέσεις.

Με ενσωματωμένο ηλεκτρολογικό κουτί η επίσκεψη γίνεται μέσω του πάνελ της κασέτας.

Σειρά	Εξωτερική μονάδα	Μονάδες αεραγωγών χωρίς αντλία συμπυκνωμάτων	Μονάδες αεραγωγών με αντλία συμπυκνωμάτων	Κασέτες	Μονάδες δαπέδου	Μονάδες τοίχου
						
35		●	●	●	●	
50		●	●	●	●	
71		●	●	●	●	●
85		●	●	●	●	
100		●	●	●	●	●
125		●	●	●	●	
140		●	●	●	●	
160		●	●	●	●	

Εξωτερικές μονάδες

Τύπος	Παροχή ρεύματος	100	125	140	160
GUD**W/NhA-T	220-240V~50HZ / 208-230V-60HZ				
GUD**W/NhA-X	380-415V~ 50/60HZ				

Κασέτες 360°



Κασέτα κυκλικής ροής 8 κατευθύνσεων

Επιτρέπει την πλήρη κυκλοφορία του αέρα σε όλο το χώρο χωρίς κενά τροφοδοσίας αέρα.

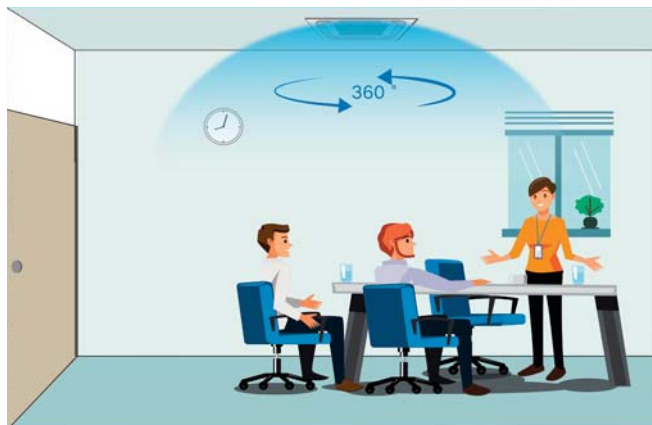
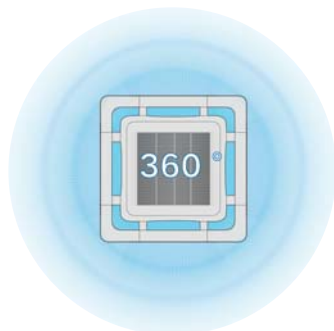

Ψύξη από πάνω προς τα κάτω και θέρμανση από κάτω

Σε λειτουργία ψύξης η ροή του αέρα εφάπτεται της οροφής και σε σημεία όπου δεν ανιχνεύθηκε κανένα άτομο για αποφυγή ανεπιθύμητων ρευμάτων. Ενώ στη λειτουργία θέρμανσης επιτυγχάνεται κατακόρυφη ροή αέρα για μεγαλύτερη άνεση.



Στην ψύξη η ροή του αέρα εφάπτεται της οροφής



Στη θέρμανση η ροή του αέρα είναι κατακόρυφη

Οι περσίδες κλείνουν ερμητικά για την αποτελεσματική προστασία από την σκόνη



Κιτ νωπού αέρα (XF150A-T)

Με το προαιρετικό εξάρτημα προσθήκης νωπού αέρα μπορούμε να προσφέρουμε στο χώρο 8 έως 10% της παροχής του μηχανήματος φρέσκο αέρα στο χώρο για κασέτες άνω των 7kW.



Αντλία συμπυκνωμάτων μεγάλης ανύψωσης

Η ενσωματωμένη αντλία συμπυκνωμάτων με μοτέρ DC 24V προσφέρει μια από τις μεγαλύτερες δυνατότητας ανύψωσης της αγοράς η οποία είναι στο 1m.

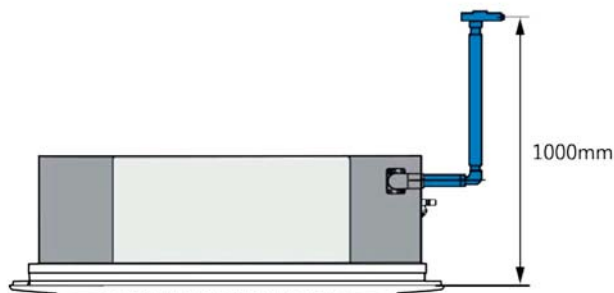

Κασέτα ψευδοροφής τεσσάρων κατευθύνσεων (Compact)



GUD**T/A-T+GUD**W/NhA-T		35	50	
Απόδοση	Ψύξη	kW	3.50	5.00
		Btu/h	11900	17000
	Θέρμανση	kW	4.00	5.50
		Btu/h	13600	18700
SEER/SCOP	-		5.9/4.0	5.9/4.0
Ενεργειακή Κλάση (Ψύξη/Θέρμανση)	-		A+/A+	A+/A+
Ηλεκτ. Παροχή	V/Hz/Ph	(220-240-50-1) (208-230-60-1)	(220-240-50-1) (208-230-60-1)	
Ηλεκτ. Ισχύς	Ψύξη	kW	1.00	1.56
	Θέρμανση	kW	1.05	1.65
Ηλεκτ. Ένταση	Ψύξη	A	4.50	6.83
	Θέρμανση	A	4.70	7.24
Ποσότητα ψυκτικού υγρού R32	kg		0.78	1.00
Εσωτερική μονάδα	GUD**T/A-T	35	50	
Παροχή αέρα (T/Y/M/X)	CFM	382/341/282/235	412/341/282/235	
	m³/h	650/580/480/400	700/580/480/400	
Ηχητική πίεση (T/Y/M/X)	dB(A)	41/39/36/33	44/39/36/33	
Διαστάσεις (ΠxΒxΥ)	Μονάδα	mm	570x570x265	570x570x265
Καθαρό/ Μεικτό βάρος	kg	17.0/22.0	17.0/22.0	
Πάνελ Διαστάσεις Μονάδας (ΠxΒxΥ)	mm	620x620x47.5	620x620x47.5	
Καθαρό/Μεικτό βάρος	kg	3.0/4.5	3.0/4.5	
Εξωτερική μονάδα	GUD**W/NhA-T	35	50	
Ηχητική πίεση	dB(A)	50/—/—	53/—/—	
Διαστάσεις (ΠxΒxΥ)	Μονάδα	mm	818x302x596	818x302x596
Καθαρό/Μεικτό βάρος	kg	37.0/40.0	39.0/42.0	
Ψυκτική σύνδεση	Γραμμή υγρού	inch	1/4"	1/4"
	Γραμμή αερίου	inch	3/8"	1/2"
Μεγιστο μήκος/ύψος σωληνώσεων	m	15/30	20/35	

Κασέτα Κυκλικής Ροής 360° 1 ph



GUD**T/A-T+GUD**W/NhA-T			71	85	100	125	140
Απόδοση	Ψύξη	kW	7.00	8.50	10.00	12.10	13.40
		Btu/h	23800	29000	34100	41200	45700
	Θέρμανση	kW	8.00	8.80	12.00	13.50	15.50
		Btu/h	27200	30000	40900	46000	52800
SEER/SCOP	-	7.2/3.9	6.1/4.0	6.1/4.0	6.1/3.8	6.1/3.6	
Ενεργειακή Κλάση (Ψύξη/Θέρμανση)	-	A++/A	A++/A+	A++/A+	A++/A	A++/A	
Ηλεκτ. Παροχή	V/Hz/Ph	(220-240-50-1) (208-230-60-1)	(220-240-50-1) (208-230-60-1)	(220-240-50-1) (208-230-60-1)	(220-240-50-1) (208-230-60-1)	(220-240-50-1) (208-230-60-1)	
Ηλεκτ. Ισχύς	Ψύξη	kW	2.05	2.80	3.15	4.10	4.65
		Θέρμανση	kW	2.20	2.65	3.55	4.20
Ηλεκτ. Ένταση	Ψύξη	A	8.8	12.7	13.8	17.5	20.8
		Θέρμανση	A	9.5	11.7	15.7	18
Ποσότητα ψυκτικού υγρού R32	kg	1.6	1.8	2.5	2.65	2.8	
Εσωτερική μονάδα GUD**T/A-T			71	85	100	125	140
Παροχή αέρα (T/Y/M/X)	CFM	647/618/565/512	824/771/694/612	883/865/812/718	1059/995/865/742	1118/995/871/671	
		m³/h	1100/1050/960/870	1400/1310/1180/1040	1500/1470/1380/1220	1800/1690/1470/1260	1900/1690/1480/1140
Ηχητική πίεση (T/Y/M/X)	dB(A)	43/42/40/39	49/47/44/41	50/48/46/42	51/49/46/42	52/51/48/45	
Διαστάσεις (ΠxBxY) Μονάδα	mm	840x840x240	840x840x240	840x840x240	840x840x290	840x840x290	
Καθαρό/ Μεικτό βάρος	kg	29.0/36.0	29.0/36.0	31.0/38.0	33.0/41.0	36.0/44.0	
Πάνελ Διαστάσεις Μονάδας (ΠxBxY)	mm	950x950x52	950x950x52	950x950x52	950x950x52	950x950x52	
Καθαρό/Μεικτό βάρος	kg	6.0/9.5	6.0/9.5	6.0/9.5	6.0/9.5	6.0/9.5	
Εξωτερική μονάδα GUD**W/NhA-T			71	85	100	125	140
Ηχητική πίεση	dB(A)	52/—/—	53/—/—	55/—/—	55/—/—	56/—/—	
Διαστάσεις (ΠxBxY) Μονάδα	mm	892x340x698	920x370x790	940x460x820	940x460x820	940x460x820	
Καθαρό/Μεικτό βάρος	kg	53.0/57.0	60.0/65.0	83.0/95.0	91.0/103.0	95.0/107.0	
Ψυκτική σύνδεση	Γραμμή υγρού	inch	3/8"	3/8"	3/8"	3/8"	
	Γραμμή αερίου	inch	5/8"	5/8"	5/8"	5/8"	
Μεγιστο μήκος/ύψος σωληνώσεων	m	25/50	25/50	30/65	30/75	30/75	

Κασέτα Κυκλικής Ροής 360° 3 ph



GUD**T/A-T+GUD**W/NhA-X			100	125	140	160
Απόδοση	Ψύξη	kW	10.00	12.10	13.40	14.50
		Btu/h	34100	41200	45700	49400
	Θέρμανση	kW	12.00	13.50	15.50	17.00
		Btu/h	40900	46000	52800	58000
SEER/SCOP	-	6.1/4.0	6.1/3.8	6.1/4.0	6.1/3.8	
Ενεργειακή Κλάση (Ψύξη/Θέρμανση)	-	A++/A+	A++/A	A++/A+	A++/A	
Ηλεκτ. Παροχή	V/Hz/Ph	380-415-50/60-3	380-415-50/60-3	380-415-50/60-3	380-415-50/60-3	
Ηλεκτ. Ισχύς	Ψύξη	kW	3.00	4.05	4.70	5.20
		Θέρμανση	kW	3.40	4.15	4.45
Ηλεκτ. Ένταση	Ψύξη	A	5.00	5.90	7.20	7.60
		Θέρμανση	A	5.30	6.10	6.20
Ποσότητα ψυκτικού υγρού R32	kg	2.5	2.65	2.8	3.6	
Εσωτερική μονάδα GUD**T/A-T			100	125	140	160
Παροχή αέρα (T/Y/M/X)	CFM	883/865/812/718	1059/995/865/742	1118/995/871/671	1177/1106/953/842	
		m³/h	1500/1470/1380/1220	1800/1690/1470/1260	1900/1690/1480/1140	2000/1880/1620/1430
Ηχητική πίεση (T/Y/M/X)	dB(A)	50/48/46/42	51/49/46/42	52/51/48/45	54/52/50/48	
Διαστάσεις (ΠxBxY) Μονάδα	mm	840x840x240	840x840x290	840x840x290	840x840x290	
Καθαρό/ Μεικτό βάρος	kg	31.0/38.0	33.0/41.0	36.0/44.0	36.0/44.0	
Πάνελ Διαστάσεις Μονάδας (ΠxBxY)	mm	950x950x52	950x950x52	950x950x52	950x950x52	
Καθαρό/Μεικτό βάρος	kg	6.0/9.5	6.0/9.5	6.0/9.5	6.0/9.5	
Εξωτερική μονάδα GUD**W/NhA-T			100	125	140	160
Ηχητική πίεση	dB(A)	55/—/—	56/—/—	57/—/—	57/—/—	
Διαστάσεις (ΠxBxY) Μονάδα	mm	940x460x820	940x460x820	940x460x820	900x340x1345	
Καθαρό/Μεικτό βάρος	kg	89.0/101.0	95.0/107.0	99.0/111.0	112.0/122.0	
Ψυκτική σύνδεση	Γραμμή υγρού	inch	3/8"	3/8"	3/8"	
	Γραμμή αερίου	inch	5/8"	5/8"	5/8"	
Μεγιστο μήκος/ύψος σωληνώσεων	m	30/65	30/75	30/75	30/75	

Μονάδες δικτύου αεραγωγών



Μονάδα μικρών διαστάσεων

Η μονάδα δικτύου αεραγωγών έχει πάχος μόνο 200 mm και βάθος 450 mm, κατάλληλη για χώρους με διαφορετικά ύψη.



Η μονάδα δικτύου αεραγωγών υψηλής στατικής πίεσης 71/85 έχει μήκος μόνο 900 mm. Η εγκατάσταση είναι κατάλληλη για διάδρομο με πλάτος $\leq 1,2\mu$.



Ρυθμιζόμενη εξωτερική στατική πίεση

Παρέχονται μονάδες με 9 επιλογές εξωτερικής στατικής πίεσης με την υψηλότερη στατική πίεση να είναι 200Pa. Η στατική πίεση της εσωτερικής μονάδας μπορεί να ρυθμιστεί ανάλογα με τις ανάγκες του χώρου και το μήκος των συνδεδεμένων αεραγωγών. Εξασφαλίζει επαρκή ροή αέρα.

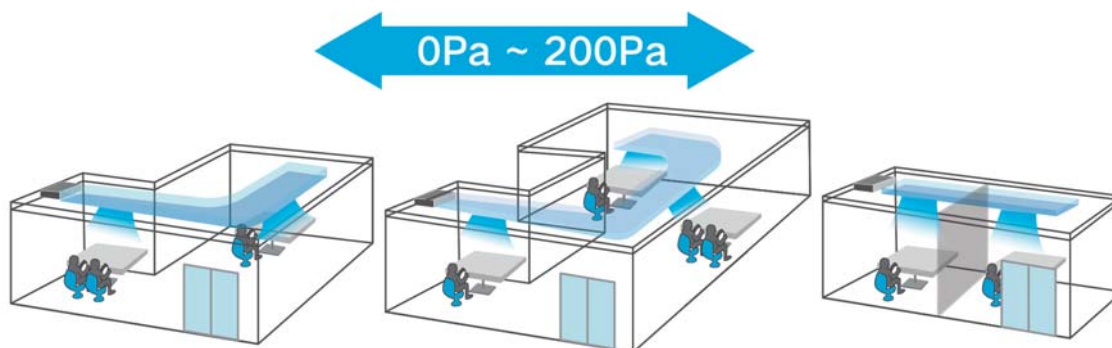

Ευέλικτη εγκατάσταση με ρύθμιση του αέρα επιστροφής είτε από πίσω ή από κάτω.

Ρύθμιση η οποία επιτρέπει την εισροή κρύου αέρα

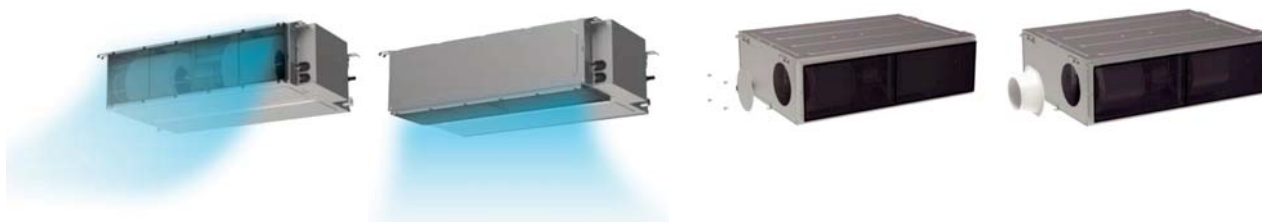

Οι αντλίες συμπυκνωμάτων είναι προαιρετικές για τις μονάδες δικτύου αεραγωγών

Δυνατότητα επιλογής μονάδων δικτύου αεραγωγών με αντλία συμπυκνωμάτων ή χωρίς. Η αντλία συμπυκνωμάτων φτάνει στα 1000 mm μανομετρικού ύψους. Ο εγκαταστάτης έχει μεγάλη ευελιξία στο ύψος της εγκατάστασης.

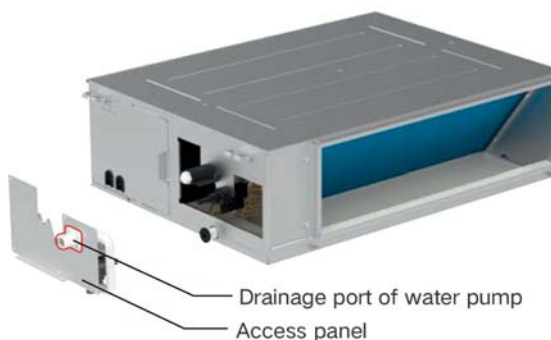

Τοπικός έλεγχος

Οι μονάδες δικτύου αεραγωγών μπορούν να συνδεθούν με το δίκτυο νωπού αέρα και μέσω του χειριστηρίου να επιτευχθεί ανεξάρτητη παροχή και έλεγχος ανά χώρο.

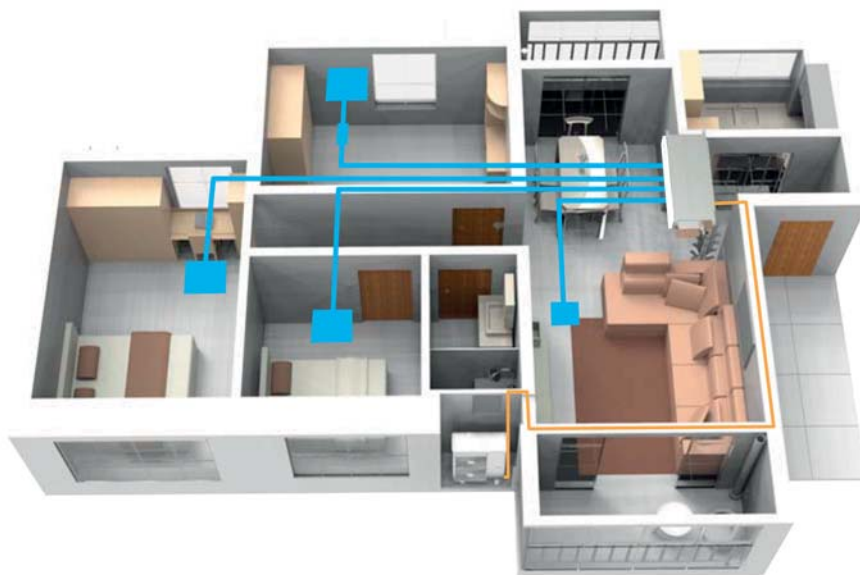

Μονάδα Αεραγωγών Χαμηλής Στατικής



GUD**P/A-T+GUD**W/NhA-T GUD**PS/A-T+GUD**W/NhA-T			35	50	71	85
Απόδοση	Ψύξη	kW	3.50	5.00	7.00	8.50
		Btu/h	11900	17000	23800	29000
	Θέρμανση	kW	4.00	5.50	8.00	8.80
		Btu/h	13600	18700	27200	30000
SEER/SCOP	-		6.1/4.0	6.1/4.0	6.8/4.0	6.1/4.0
Ενεργειακή Κλάση (Ψύξη/Θέρμανση)	-		A++/A+	A++/A+	A++/A+	A++/A+
Ηλεκτ. Παροχή		V/Hz/Ph	220-240-50-1 / 208-230-60-1	220-240-50-1 / 208-230-60-1	220-240-50-1 / 208-230-60-1	220-240-50-1 / 208-230-60-1
Ηλεκτ. Ισχύς	Ψύξη	kW	0.95	1.55	2.10	2.70
		Θέρμανση	kW	1.05	1.45	2.25
Ηλεκτ. Ένταση	Ψύξη	A	4.18	6.30	8.70	12.10
		Θέρμανση	A	4.70	6.00	9.50
Ποσότητα ψυκτικού υγρού R32		kg	0.78	1.00	1.60	1.80
Εσωτερική μονάδα GUD**P/A-T (GUD**PS/A-T)			35	50	71	85
Παροχή αέρα (T/Y/M/X)		CFM	383/353/300/265	559/518/483/412	706/682/641/553	883/794/665/559
		m ³ /h	650/600/510/450	950/880/820/700	1200/1160/1090/940	1500/1350/1130/950
ESP	Rated	Pa	25	25	25	37
	Range	Pa	0-60	0-60	0-75	0-75
Ηχητική πίεση (T/Y/M/X)		dB(A)	41/38/36/34	43/42/39/36	40/39/37/36	42/40/37/35
Διαστάσεις (ΠxBxY)	Μονάδα	mm	700x450x200	1000x450x200	1300x450x220	1300x450x220
Καθαρό/ Μεικτό βάρος		kg	19.0/23.0 - 20.0/24.0	25.0/30.0 - 26.0/31.0	30.0/37.0 - 31.0/38.0	30.0/37.0 - 31.0/38.0
Εξωτερική μονάδα GUD**W/NhA-T			35	50	71	85
Ηχητική πίεση		dB(A)	50/—/—	53/—/—	52/—/—	53/—/—
Διαστάσεις (ΠxBxY)	Μονάδα	mm	818x302x596	818x302x596	892x340x698	920x370x790
Καθαρό/Μεικτό βάρος		kg	37.0/40.0	39.0/42.0	53.0/57.0	60.0/65.0
Ψυκτική σύνδεση	Γραμμή υγρού	inch	1/4"	1/4"	3/8"	3/8"
	Γραμμή αερίου	inch	3/8"	1/2"	5/8"	5/8"
Μεγιστο μήκος/ύψος σωληνώσεων		m	15/30	20/35	25/50	25/50

Μονάδα Αεραγωγών Υψηλής Στατικής 1 ph



GUD**PH/A-T+GUD**W/NhA-T GUD**PHS/A-T+GUD**W/NhA-T			71	85	100	125	140
Απόδοση	Ψύξη	kW	7.00	8.50	10.00	12.10	13.40
		Btu/h	23800	29000	34100	41200	45700
Θέρμανση	Θέρμανση	kW	8.00	8.80	12.00	13.50	15.50
		Btu/h	27200	30000	40900	46000	52800
SEER/SCOP	-	-	6.8/4.0	6.1/3.9	6.1/4.0	5.8/3.8	6.1/3.6
Ενεργειακή Κλάση (Ψύξη/Θέρμανση)	-	-	A++/A+	A++/A	A++/A+	A+/A	A++/A
Ηλεκτ. Παροχή	V/Hz/Ph		220-240-50-1 / 208-230-60-1	220-240-50-1 / 208-230-60-1	220-240-50-1 / 208-230-60-1	220-240-50-1 / 208-230-60-1	220-240-50-1 / 208-230-60-1
Ηλεκτ. Ισχύς	Ψύξη	kW	1.94	2.58	3.20	4.10	4.45
		Θέρμανση	kW	2.11	2.38	3.40	4.10
Ηλεκτ. Ένταση	Ψύξη	A	8.5	11.8	13.9	17.9	19.9
		Θέρμανση	A	9.3	10.9	15.2	17.0
Ποσότητα ψυκτικού υγρού R32	kg		1.6	1.8	2.5	2.65	2.8
Εσωτερική μονάδα GUD**PH/A-T (GUD**PHS/A-T)			71	85	100	125	140
Παροχή αέρα (T/Y/M/X)	CFM		677/647/589/530	883/765/647/589	1059/894/812/747	1177/1018/924/824	1295/1177/1018/877
		m³/h	1150/1100/1000/900	1500/1300/1100/1000	1800/1520/1380/1270	2000/1730/1570/1400	2200/2000/1730/1490
ESP	Rated	Pa	25	37	37	50	50
		Range	Pa	0-125	0-125	0-150	0-150
Ηχητική πίεση (T/Y/M/X)	dB(A)		39/38/37/36	42/41/39/38	46/44/42/40	42/40/39/37	43/41/40/38
Διαστάσεις (ΠxBxY)	mm		900x655x260	900x650x260	1000x700x300	1400x700x300	1400x700x300
Καθαρό/ Μεικτό βάρος	kg		31.0/39.0 - 32.0/40.0	31.0/39.0 - 32.0/40.0	40.0/46.0 - 41.0/47.0	49.0/55.0 - 50.0/56.0	49.0/55.0 - 50.0/56.0
Εξωτερική μονάδα GUD**W/NhA-T			71	53	100	125	140
Ηχητική πίεση	dB(A)		52/—/—	53/—/—	55/—/—	55/—/—	56/—/—
Διαστάσεις (ΠxBxY)	Μονάδα	mm	892x340x698	920x370x790	940x460x820	940x460x820	940x460x820
Καθαρό/Μεικτό βάρος	kg		53.0/57.0	60.0/65.0	83.0/95.0	91.0/103.0	95.0/107.0
Ψυκτική σύνδεση	Γραμμή υγρού	inch	3/8"	3/8"	3/8"	3/8"	3/8"
	Γραμμή αερίου	inch	5/8"	5/8"	5/8"	5/8"	5/8"
Μεγιστο μήκος/ύψος σωληνώσεων	m		25/50	25/50	30/65	30/75	30/75

Μονάδα Αεραγωγών Υψηλής Στατικής 3 ph



GUD**PH/A-T+GUD**W/NhA-X GUD**PHS/A-T+GUD**W/NhA-X			100	125	140	160
Απόδοση	Ψύξη	kW	10.00	12.10	13.40	16.00
		Btu/h	34100	41200	45700	54500
Θέρμανση	Θέρμανση	kW	12.00	13.50	15.50	17.00
		Btu/h	40900	46000	52800	58000
SEER/SCOP	-	-	6.1/4.0	5.8/3.8	5.6/3.7	6.1/3.8
Ενεργειακή Κλάση (Ψύξη/Θέρμανση)	-	-	A++/A+	A+/A	A+/A	A++/A
Ηλεκτ. Παροχή	V/Hz/Ph		380-415-50/60-3	380-415-50/60-3	380-415-50/60-3	380-415-50/60-3
Ηλεκτ. Ισχύς	Ψύξη	kW	3.15	3.80	4.70	5.45
		Θέρμανση	kW	3.50	3.90	4.45
Ηλεκτ. Ένταση	Ψύξη	A	4.80	5.30	7.20	7.70
		Θέρμανση	A	5.60	5.50	6.20
Ποσότητα ψυκτικού υγρού R32	kg		2.50	2.65	2.80	3.60
Εσωτερική μονάδα GUD**PH/A-T (GUD**PHS/A-T)			100	125	140	160
Παροχή αέρα (T/Y/M/X)	CFM		1059/894/812/747	1177/1018/924/824	1295/1177/1018/877	1412/1153/983/812
		m³/h	1800/1520/1380/1270	2000/1730/1570/1400	2200/2000/1730/1490	2400/1960/1670/1380
ESP	Rated	Pa	37	50	50	50
		Range	Pa	0-150	0-150	0-150
Ηχητική πίεση (T/Y/M/X)	dB(A)		46/44/42/40	42/40/39/37	43/41/40/38	44/41/39/38
Διαστάσεις (ΠxBxY)	Μονάδα	mm	1000x700x300	1400x700x300	1400x700x300	1400x700x300
Καθαρό/ Μεικτό βάρος	kg		40.0/46.0 - 41.0/47.0	49.0/55.0 - 50.0/56.0	49.0/55.0 - 50.0/56.0	56.0/63.0 - 57.0/64.0
Εξωτερική μονάδα GUD**W/NhA-X			100	125	140	160
Ηχητική πίεση	dB(A)		55/—/—	56/—/—	57/—/—	57/—/—
Διαστάσεις (ΠxBxY)	Μονάδα	mm	940x460x820	940x460x820	940x460x820	900x340x1345
Καθαρό/Μεικτό βάρος	kg		89.0/101.0	95.0/107.0	99.0/111.0	112.0/122.0
Ψυκτική σύνδεση	Γραμμή υγρού	inch	3/8"	3/8"	3/8"	3/8"
	Γραμμή αερίου	inch	5/8"	5/8"	5/8"	5/8"
Μεγιστο μήκος/ύψος σωληνώσεων	m		30/65	30/75	30/75	30/75

Μονάδες δαπέδου / οροφής



Μονάδα δαπέδου / οροφής

Για μεγαλύτερη ευελιξία στην εγκατάσταση διατίθενται 2 επιλογές: μονάδα δαπέδου και μονάδα οροφής



Μονάδα οροφής



Μονάδα δαπέδου

Διπλή περσίδα

Η περσίδα κλείνουν ερμητικά για την αποτελεσματική προστασία από την σκόνη.



Παροχή αέρα μεγάλων αποστάσεων

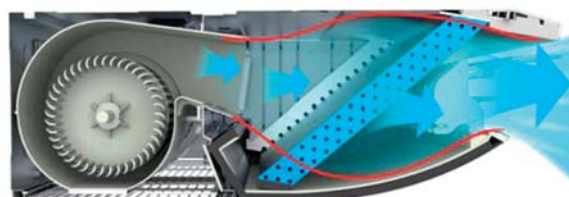

Διπλή επιστροφή αέρα

Η επιστροφή αέρα μπορεί να γίνει με 2 τρόπους είτε από την κάτω πλευρά είτε από το μπροστινό μέρος της μονάδας, δίνοντας περισσότερες επιλογές εγκατάστασης.



Μονάδες δαπέδου οροφής με τρισδιάστατη παροχή αέρα

Ο σχεδιασμός της διπλής περσίδας μαζί με τη δυνατότητα ρύθμισης της γωνίας προσφέρουν τρισδιάστατη ροή του αέρα.

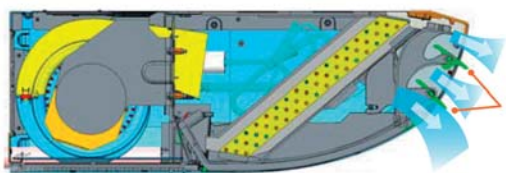

Διπλές περσίδες οριζόντιας και κάθετης κίνησης επιτρέπουν την τρισδιάστατη παροχή αέρα

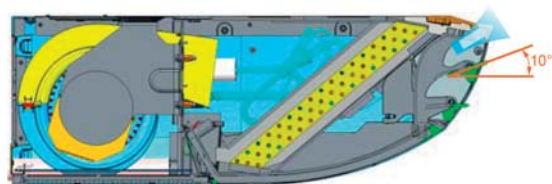

Η περσίδες ανυψώνονται +10° επιτρέποντας τη ροή του αέρα σε μεγαλύτερες αποστάσεις.

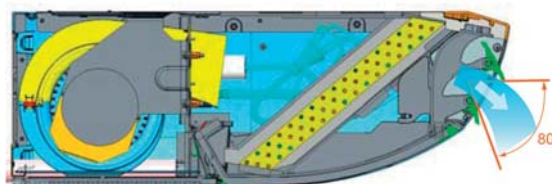

Η περσίδες μπορούν να κατέβουν έως 80° από το οριζόντιο επίπεδο επιτρέποντας τον κλιματισμό και ακριβώς κάτω από το μηχάνημα.

Μονάδες δαπέδου / οροφής



GUD**ZD/A-T+GUD**W/NhA-T		35	50	71	85	
Απόδοση	Ψύξη	kW	3.50	5.00	7.00	8.50
		Btu/h	11900	17000	23800	29000
	Θέρμανση	kW	4.00	5.50	8.00	8.80
		Btu/h	13600	18700	27200	30000
SEER/SCOP	-	6.7/4.0	6.1/4.0	6.8/3.9	6.1/4.0	
Ενεργειακή Κλάση (Ψύξη/Θέρμανση)	-	A++/A+	A++/A+	A++/A	A++/A+	
Ηλεκτ. Παροχή	V/Hz/Ph	220-240-50-1 / 208-230-60-1	220-240-50-1 / 208-230-60-1	220-240-50-1 / 208-230-60-1	220-240-50-1 / 208-230-60-1	
Ηλεκτ. Ισχύς	Ψύξη	kW	0.90	1.55	1.90	2.80
		kW	0.95	1.60	2.45	2.65
Ηλεκτ. Ένταση	Ψύξη	A	4.00	6.50	8.60	12.70
		A	4.20	6.90	10.50	11.70
Ποσότητα ψυκτικού υγρού R32	kg	0.78	1.00	1.60	1.80	
Εσωτερική μονάδα GUD**ZD/A-T		35	50	71	85	
Παροχή αέρα (T/Y/M/X)	CFM		383/359/312/271	500/471/412/353	765/718/641/553	883/812/706/600
		m³/h	650/610/530/460	850/800/700/600	1300/1220/1090/940	1500/1380/1200/1020
Ηχητική πίεση (T/Y/M/X)	dB(A)	39/36/32/28	44/42/39/36	45/44/41/38	49/47/43/39	
Διαστάσεις (ΠxBxΥ)	Μονάδα	mm	870x665x235	870x665x235	1200x665x235	1200x665x235
Καθαρό/ Μεικτό βάρος		kg	25.0/30.0	26.0/31.0	31.0/37.0	31.0/37.0
Εξωτερική μονάδα GUD**W/NhA-T		35	50	71	85	
Ηχητική πίεση	dB(A)	50/—/—	53/—/—	52/—/—	53/—/—	
Διαστάσεις (ΠxBxΥ)	Μονάδα	mm	818x302x596	818x302x596	892x340x698	920x370x790
Καθαρό/Μεικτό βάρος		kg	37.0/40.0	39.0/42.0	53.0/57.0	60.0/65.0
Ψυκτική σύνδεση	Γραμμή υγρού	inch	1/4"	1/4"	3/8"	3/8"
	Γραμμή αερίου	inch	3/8"	1/2"	5/8"	5/8"
Μεγιστο μήκος/ύψος σωληνώσεων	m	15/30	20/35	25/50	25/50	

Μονάδες δαπέδου / οροφής



GUD**ZD/A-T+GUD**W/NhA-T		100	125	140	
Απόδοση	Ψύξη	kW	10.00	12.10	13.40
		Btu/h	34100	41200	45700
Θέρμανση	Θέρμανση	kW	12.00	13.50	15.50
		Btu/h	40900	46000	52800
SEER/SCOP	-	6.1/4.0	6.1/3.8	6.1/3.7	
Ενεργειακή Κλάση (Ψύξη/Θέρμανση)	-	A++/A+	A++/A	A++/A	
Ηλεκτ. Παροχή	V/Hz/Ph	220-240-50-1 / 208-230-60-1	220-240-50-1 / 208-230-60-1	220-240-50-1 / 208-230-60-1	
Ηλεκτ. Ισχύς	Ψύξη	kW	3.30	3.30	3.30
		kW	3.60	3.95	4.35
Ηλεκτ. Ένταση	Ψύξη	A	14.50	15.70	19.50
		A	15.90	16.80	19.40
Ποσότητα ψυκτικού υγρού R32	kg	2.5	2.65	2.8	
Εσωτερική μονάδα	GUD**ZD/A-T	100	125	140	
Παροχή αέρα (T/Y/M/X)	CFM	942/883/794/742	1059/1000/906/824	1236/1177/1059/871	
		m³/h	1600/1500/1350/1260	1800/1700/1540/1400	2100/2000/1800/1480
Ηχητική πίεση (T/Y/M/X)	dB(A)	49/47/45/43	49/47/44/42	52/50/48/44	
Διαστάσεις (ΠxBxY)	Μονάδα	mm	1200x665x235	1570x665x235	1570x665x235
Καθαρό/ Μεικτό βάρος	kg	32.0/38.0	40.0/47.0	42.0/49.0	
Εξωτερική μονάδα	GUD**W/NhA-T	100	125	140	
Ηχητική πίεση	dB(A)	55/—/—	55/—/—	56/—/—	
Διαστάσεις (ΠxBxY)	Μονάδα	mm	940x460x820	940x460x820	940x460x820
Καθαρό/Μεικτό βάρος	kg	83.0/95.0	91.0/103.0	95.0/107.0	
Ψυκτική σύνδεση	Γραμμή υγρού	inch	3/8"	3/8"	3/8"
	Γραμμή αερίου	inch	5/8"	5/8"	5/8"
Μεγιστο μήκος/ύψος σωληνώσεων	m	30/65	30/75	30/75	

Μονάδες δαπέδου / οροφής



GUD**ZD/A-T+GUD**W/NhA-X		100	125	140	160	
Απόδοση	Ψύξη	kW	10.00	12.10	13.40	16.00
		Btu/h	34100	41200	45700	54500
Θέρμανση	Θέρμανση	kW	12.00	13.50	15.50	17.00
		Btu/h	40900	46000	52800	58000
SEER/SCOP	-	6.1/4.0	6.1/3.8	6.1/4.0	6.1/4.0	
Ενεργειακή Κλάση (Ψύξη/Θέρμανση)	-	A++/A+	A++/A	A++/A+	A++/A+	
Ηλεκτ. Παροχή	V/Hz/Ph	380-415-50/60-3	380-415-50/60-3	380-415-50/60-3	380-415-50/60-3	
Ηλεκτ. Ισχύς	Ψύξη	kW	3.30	4.05	4.30	5.40
		kW	3.50	4.00	4.40	5.40
Ηλεκτ. Ένταση	Ψύξη	A	5.10	5.90	6.60	7.70
		A	5.60	6.10	6.70	7.60
Ποσότητα ψυκτικού υγρού R32	kg	2.50	2.65	2.8	3.6	
Εσωτερική μονάδα	GUD**ZD/A-T	100	125	140	160	
Παροχή αέρα (T/Y/M/X)	CFM	942/883/794/742	1059/1000/906/824	1236/1177/1059/871	1354/1295/1100/936	
		m³/h	1600/1500/1350/1260	1800/1700/1540/1400	2100/2000/1800/1480	2300/2200/1870/1590
Ηχητική πίεση (T/Y/M/X)	dB(A)	49/47/45/43	49/47/44/42	52/50/48/44	54/53/49/45	
Διαστάσεις (ΠxBxY)	Μονάδα	mm	1200x665x235	1570x665x235	1570x665x235	
Καθαρό/ Μεικτό βάρος	kg	32.0/38.0	40.0/47.0	42.0/49.0	42.0/49.0	
Εξωτερική μονάδα	GUD**W/NhA-T	100	125	140	160	
Ηχητική πίεση	dB(A)	55/—/—	56/—/—	57/—/—	57/—/—	
Διαστάσεις (ΠxBxY)	Μονάδα	mm	940x460x820	940x460x820	940x460x820	900x340x1345
Καθαρό/Μεικτό βάρος	kg	89.0/101.0	95.0/107.0	99.0/111.0	112.0/122.0	
Ψυκτική σύνδεση	Γραμμή υγρού	inch	3/8"	3/8"	3/8"	3/8"
	Γραμμή αερίου	inch	5/8"	5/8"	5/8"	5/8"
Μεγιστο μήκος/ύψος σωληνώσεων	m	30/65	30/75	30/75	30/75	

Μονάδες τοίχου

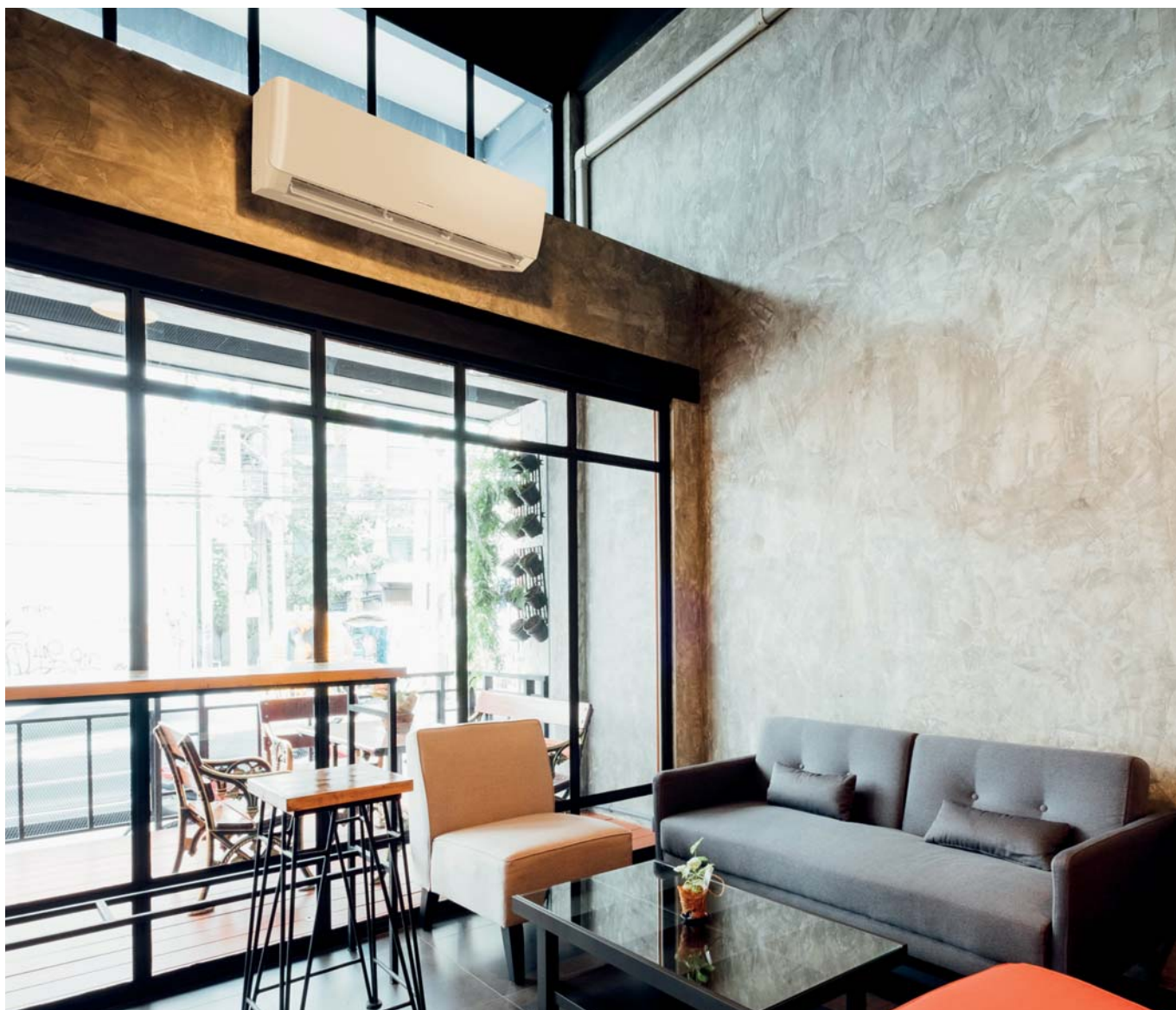

Γρήγορη ψύξη και θέρμανση

Ο συμπιεστής λειτουργεί σε υψηλή συχνότητα για γρήγορη ψύξη ή θέρμανση του χώρου



Μεγάλη παροχή αέρα

Ο βελτιστοποιημένος σχεδιασμός των αεραγωγών παρέχει μεγάλης απόστασης ροή αέρα.



Ρυθμιζόμενη λειτουργία μνήμης

Ευελξίza μέσω χειριστηρίου και λειτουργίας μνήμης για ρυθμίσεις ανάλογα με τις συνθήκες του χρήστη.



Ηλεκτρολογικό κουτί με πυρασφάλεια

Για μεγαλύτερη ασφάλεια της εσωτερικής μονάδας το ηλεκτρολογικό κουτί κατασκευάζεται από πυρίμαχο υλικό.



Μονάδες τοίχου



GUD**G/A-T+GUD**W/NhA-T GUD**G/A-T+GUD**W/NhA-X			71	100	100
Απόδοση	Ψύξη	kW	7.00	10.00	10.00
		Btu/h	23800	34100	34100
	Θέρμανση	kW	8.00	12.50	12.50
		Btu/h	27200	40900	409800
SEER/SCOP	-	-	7.20/4.0	6.10/4.0	6.10/4.0
Ενεργειακή Κλάση (Ψύξη/Θέρμανση)	-	-	A++/A+	A++/A+	A++/A+
Ηλεκτ. Παροχή		V/Hz/Ph	220-240-50-1 / 208-230-60-1	220-240-50-1 / 208-230-60-1	380-415-50/60-3
Ηλεκτ. Ισχύς	Ψύξη	kW	1.56	3.05	3.00
	Θέρμανση	kW	2.20	3.70	3.80
Ηλεκτ. Ένταση	Ψύξη	A	8.60	14.50	5.10
	Θέρμανση	A	10.50	15.90	5.60
Ποσότητα ψυκτικού υγρού R32		kg	1.60	2.50	2.50
Εσωτερική μονάδα GUD**G/A-T			71	100	100
Παροχή αέρα (T/Y/M/X)		CFM	706/647/589/559	918/824/647/589	918/824/647/589
		m³/h	1200/1100/1000/950	1560/1400/1100/1000	1560/1400/1100/1000
Ηχητική πίεση (T/Y/M/X)		dB(A)	47/45/43/40	53/52/46/43	53/52/46/43
Διαστάσεις (ΠxBxY)	Μονάδα	mm	1078x246x325	1350x253x326	1350x253x326
Καθαρό/ Μεικτό βάρος		kg	15.0/18.0	18.0/23.0	18.0/23.0
Εξωτερική μονάδα GUD**W/NhA-T/GUD**W/NhA-X			71	100	100
Ηχητική πίεση		dB(A)	52/-/-	55/-/-	55/-/-
Διαστάσεις (ΠxBxY)	Μονάδα	mm	892x340x698	940x460x820	940x460x820
Καθαρό/Μεικτό βάρος		kg	53.0/57.0	83.0/95.0	89.0/101.0
Ψυκτική σύνδεση	Γραμμή υγρού	inch	3/8"	3/8"	3/8"
	Γραμμή αερίου	inch	5/8"	5/8"	5/8"
Μεγιστο μήκος/ύψος σωληνώσεων		m	25/50	30/65	30/65

Μονάδες Αεραγωγών μεγάλης ισχύος



Μονάδες αεραγωγών ψύξης/θέρμανσης inverter υψηλής ισχύος



20kW



25kW/30kW



40kW*



Ενσύρματο
χειριστήριο
XK46
στάνταρ







Ενσύρματο
χειριστήριο
XK79
προαιρετικό

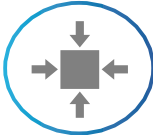

Ασύρματο
χειριστήριο
YAP1F
προαιρετικό

Για την εσωτερική μονάδα ισχύος 40kW απαιτείται η σύνδεση 2 εξωτερικών μονάδων.

				
Έξυπνη απόψυξη	Συμπαγής σχεδιασμός	Αποτελεσματική προστασία	Ευελιξία συντήρησης	Αυτοδιάγνωση βλαβών

- Εξ' ολοκλήρου DC Inverter που εξασφαλίζει ενεργειακή εξοικονόμηση και υψηλή απόδοση.
- Μονάδες υψηλής στατικής (250Pa) για μεγαλύτερα μήκη αεραγωγών.
- Ρυθμιζόμενη στατική πίεση.
- Λειτουργία υπενθύμισης καθαρισμού φίλτρων ανάλογα με τις ανάγκες του χώρου.
- Δυνατότητα ρύθμισης του εσωτερικού ανεμιστήρα ανάλογα με τις ανάγκες του χρήστη.

	Ονομαστικές θερμοκρασίες λειτουργίας				Εύρος θερμοκρασίας λειτουργίας
	Θερμοκρασία περιβάλλοντος		Θερμοκρασία χώρου		Θερμοκρασία περιβάλλοντος
	DB (°C)	WB (°C)	DB (°C)	WB (°C)	DB (°C)
Ψύξη	35	24	27	19	-7~48
Θέρμανση	7	6	20	15	-15~24

Μονάδες αεραγωγών μεγάλης ισχύος

Τύπος			FGR20Pd/DNa-X	FGR25Pd/DNa-X	FGR30Pd/DNa-X	FGR40Pd/D(2)Na-X
Απόδοση	Ψύξη	kW	20	25	30	40
		Btu/h	68240	85300	102360	136480
	Θέρμανση	kW	22	27.5	33	43
		Btu/h	75060	93830	112590	146710
EER/COP		WW	2.55/3.14	2.65/3.10	2.65/3.20	2.60/3.10
Ηλεκτ. Παροχή		V/Hz/Ph	380-415V 3N~ 50/60Hz	380-415V 3N~ 50/60Hz	380-415V 3N~ 50/60Hz	380-415V 3N~ 50/60Hz
Ηλεκτ. Ισχύς	Ψύξη	kW	7.8	9.43	11.3	15.45
		Θέρμανση	kW	7.0	8.87	10.3
Ηλεκτ. Ένταση	Ψύξη	A	16.5	18.9	22.7	27.8
		Θέρμανση	A	15.6	17.2	20.7
Ποσότητα ψυκτικού υγρού		kg	6.4	8.0	9.5	6.4x2
Εσωτερική μονάδα						
Παροχή αέρα (T/Y/M/X)		CFM	2177	2472	3060	4120
		m³/h	3700	4200	5200	7000
ESP	Rated	Pa	120	120	120	120
	Rang	Pa	0-250	0-250	0-250	0-250
Ηχητική πίεση (T/Y/M/X)		dB(A)	52	53	55	56
Διαστάσεις (ΠxBxY)	Μονάδα	mm	1315x760x385	1520x840x450	1520x840x450	1680x900x650
		mm	1578x983x400	1788x988x465	1788x988x465	1923x1153x850
Εξωτερική μονάδα						
Καθαρό/Μεικτό βάρος		kg	82/104	99/134	105/145	165/210
Ηχητική πίεση		dB(A)	62	63	65	62*
Διαστάσεις (ΠxBxY)	Μονάδα	mm	940x320x1430	940x460x1615	940x460x1615	(940x320x1430)xv2
		mm	1038x438x1580	1038x578x1765	1038x578x1765	(1038x438x1580)x2
Καθαρό/Μεικτό βάρος		kg	120/130	146/162	175/190	(120/130)x2
Ψυκτική σύνδεση	Γραμμή υγρού	inch	3/8"	3/8"	1/2"	3/8"
	Γραμμή αερίου	inch	3/4"	7/8"	1"	3/4"
Μεγιστο μήκος σωληνώσεων		m	30	30	30	30
Μεγιστο ύψος σωληνώσεων		m	70	70	70	70

Χειριστήρια

Ενσύρματα Χειριστήρια



XK117

Κλασικό ενσύρματο χειριστήριο. Στάνταρ προϊόν για τις καναλάτες μονάδες

1. Backlight οθόνη αφής 8 κουμπιών
2. Υποστήριξη λήψης σήματος από ασύρματο χειριστήριο
3. Εκτός των βασικών λειτουργιών, μπορεί να ρυθμιστεί 24ωρος προγραμματισμός, προγραμματισμός ύπνου, υπενθύμιση καθαρισμού φίλτρων καθώς και άλλες λειτουργίες.



XE70-13

Ενσύρματο χειριστήριο WiFi

Περιλαμβάνει όλες τις λειτουργίες του κλασικού ενσύρματου χειριστηρίου καθώς και τη λειτουργία WiFi, για τον απομακρυσμένο έλεγχο της μονάδας μέσω της εφαρμογής Gree+



XE71-42/G

Ενσύρματο χειριστήριο με προγραμματισμό.

Περιλαμβάνει όλες τις λειτουργίες του κλασικού ενσύρματου χειριστηρίου. Επιπλέον υπάρχει η δυνατότητα χρονοπρογραμματισμού, εβδομαδιαίου προγραμματισμού, ανεξάρτητης λειτουργίας περσίδων και κλειδώματος θερμοκρασίας λειτουργίας.



CE52-24/F(C)

Κεντρικό χειριστήριο

Μπορεί να υποστηρίξει μέχρι 36 μονάδες U-Match και 255 εσωτερικές μονάδες GMV, ταυτόχρονα.



CE42-24/F(C)

Χειριστήριο ελέγχου και προγραμματισμού.

Υποστηρίζει την δυνατότητα παραμετροποίησης, ρύθμισης και ελέγχου μιας μονάδας.

Ασύρματο Χειριστήριο



YAP1F6 (WiFi)

1. Δυνατότητα ενεργοποίησης - απενεργοποίησης του WiFi
2. Προγραμματισμός ενεργοποίησης και απενεργοποίησης της μονάδας
3. Δυνατότητα κλειδώματος

WiFi έλεγχος

Όλα τα κλιματιστικά μηχανήματα του χώρου μας μπορούν να ελέγχονται κεντρικά μέσω εφαρμογής για κινητά τηλέφωνα.



*Για μονάδες τύπου κασέτας (7,1 -16,0 kW) χρειάζεται : ME31-00/C4

*Για μονάδες τύπου κασέτας (3,5 & 5,0 kW) καθώς και όλων των υπόλοιπων τύπων εσωτερικών μονάδων χρειάζεται : ME31-00/C6

Κεντρικός έλεγχος

Με το κεντρικό χειριστήριο (CE52-24/F(C)), μπορούν να συνδεθούν έως 36 εσωτερικές μονάδες.

Ταυτόχρονα μπορεί να συνδεθεί με μονάδες VRF της Gree, για τον βέλτιστο έλεγχο σε εμπορικές και βιομηχανικές εγκαταστάσεις.

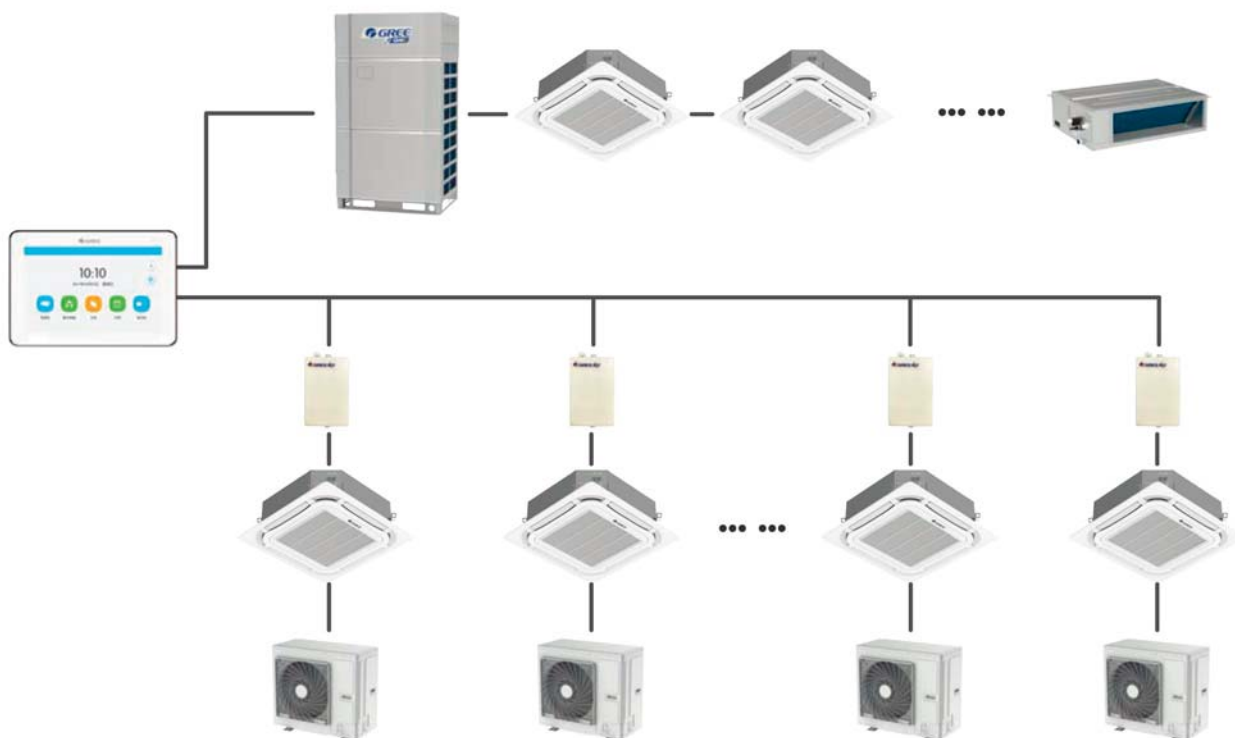

Πολλαπλοί Τρόποι Ελέγχου

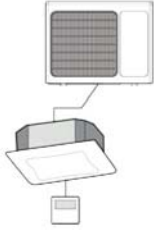
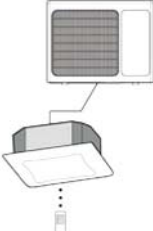
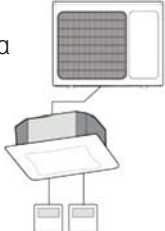
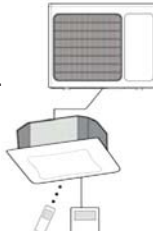
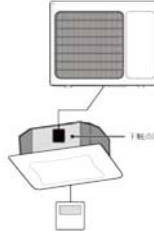
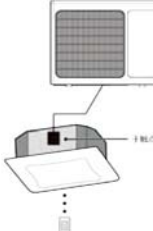
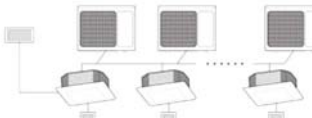
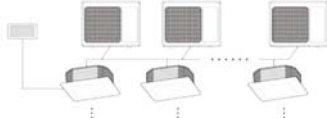
	Τρόπος ελέγχου	Ενσύρματος χειρισμός	Ασύρματος χειρισμός
Χειρισμός με μεμονωμένο χειριστήριο	Βασικός χειρισμός	Καλώδιο 2 κλώνων. (Μέγιστο μήκος καλωδίου 30 μέτρα) 	Ο δέκτης είναι ενσωματωμένος στην εσωτερική μονάδα 
Χειρισμός από 2 χειριστήρια	Χειρισμός από 2 ενσύρματα χειριστήρια ή από 1 ασύρματο και 1 ενσύρματο χειριστήριο	Σύνδεση με 2 ενσύρματα χειριστήρια 	Ταυτόχρονος έλεγχος από ασύρματο και ενσύρματο χειριστήριο. Ο δέκτης είναι ενσωματωμένος στην εσωτερική μονάδα 
Έλεγχος μέσω ξηρής επαφής	Εισερχόμενο σήμα για τον έλεγχο της μονάδας, μέσω ξηρής επαφής	Πλακέτα ξηρής επαφής 	Πλακέτα ξηρής επαφής 
Κεντρικός έλεγχος	Το μέγιστο μήκος καλωδίου επικοινωνίας φθάνει τα 800 μέτρα. Δυνατότητα σύνδεσης έως 36 εσωτερικές μονάδες U-Match και έως 255 εσωτερικές μονάδες VRF	Κεντρικός χειρισμός (προαιρετικός) 	Κεντρικός χειρισμός (προαιρετικός) 

Ενσύρματο χειριστήριο με καθημερινό και εβδομαδιαίο προγραμματισμό

Ο χρήστης μπορεί να ρυθμίσει διαφορετικές θερμοκρασίες λειτουργίας της μονάδας κατά την διάρκεια της ημέρας, ανάλογα με ανάγκες του χώρου. Με την συγκεκριμένη λειτουργία αποφεύγεται η μεγάλη διακύμανση της θερμοκρασίας στον χώρο.

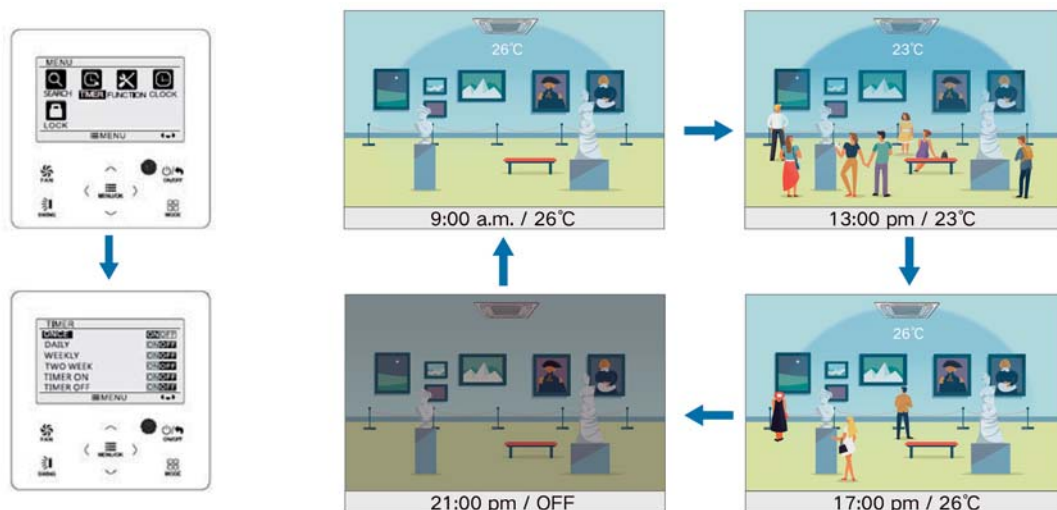

Ανεξάρτητη λειτουργία ρύθμισης περσίδων



Η ανεξάρτητη ρύθμιση των περσίδων είναι διαθέσιμη **μόνο** μέσω του ενσύρματου χειριστηρίου XE71-42/G.

Οι τέσσερις περσίδες της μονάδας μπορούν να ελεγχθούν ανεξάρτητα ώστε η παροχή αέρα στον χώρο να πραγματοποιείται από διαφορετικές γωνίες και να αποφεύγεται η άμεση έκθεση του χρήστη στον αέρα προσαγωγής.

Μεγάλο εύρος ρύθμισης ανεμιστήρα



Το μοτέρ συνεχούς ρεύματος (DC) του εσωτερικού ανεμιστήρα, μπορεί να λειτουργήσει σε 7 διαφορετικές ταχύτητες. Ο χρήστης μπορεί να ρυθμίσει την μονάδα στην αυτόματη λειτουργία μέσω του ενσύρματου χειριστηρίου ώστε η παροχή του αέρα να προσαρμόζεται ανάλογα με την εσωτερική θερμοκρασία.

Λειτουργία απουσίας

Κατά την χειμερινή περίοδο, σε περίπτωση απουσίας από τον χώρο, η μονάδα μπορεί να λειτουργήσει ώστε η θερμοκρασία να μην κατέβει κάτω από τους 8°C.

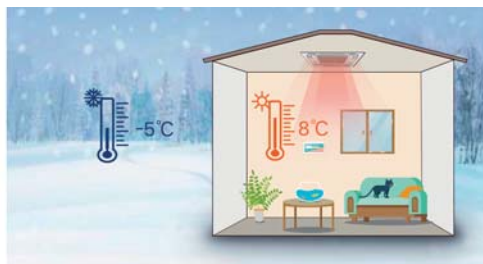
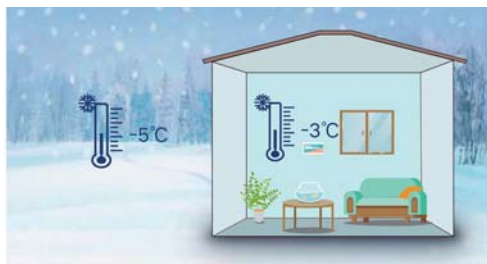

Αφύγρανση σε χαμηλές θερμοκρασίες

Κατά τις περιόδους με μεγάλη υγρασία, η θερμοκρασία περιβάλλοντος είναι σχετικά χαμηλή (12°C - 16°C). Η μονάδα μπορεί να λειτουργήσει στην αφύγρανση, καθώς με τον εξελιγμένο αντιπαγοτικό σχεδιασμό της, λύνεται το πρόβλημα επιστροφής υγρών σε χαμηλές θερμοκρασίες και δουλεύει αξιόπιστα ώστε να καλύψει τις απαιτήσεις του χρήστη.



Λειτουργία Set Back



Σε χώρους όπου απαιτείται μέγιστη άνεση όπως πολυτελή ξενοδοχεία και υψηλής ποιότητας κτίρια, μπορεί να χρησιμοποιηθεί η λειτουργία Set Back.

Αφού οριστούν τα ανώτερα και κατώτερα όρια θερμοκρασίας, η μονάδα μπορεί να κρίνει αν η θερμοκρασία του χώρου βρίσκεται στα συγκεκριμένα όρια και να δουλέψει ανάλογα.

Λειτουργία με 2 ενσύρματα χειριστήρια

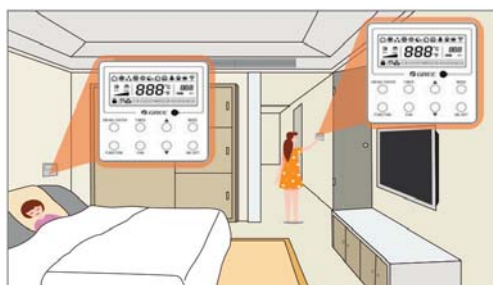

Η εγκατάσταση 2 ενσύρματων χειριστηρίων για την ίδια εσωτερική μονάδα, σε διαφορετικό σημείο μέσα στο χώρο, δίνει την δυνατότητα εύκολης και γρήγορης χρήσης αυτής.

Όνομασία	Μοντέλο	Χαρακτηριστικά	Καναλάτα	Κασέτες Οροφής	Δαπέδου	Τοίχου
U-MATCH KIT	GUM/A-S	 <ul style="list-style-type: none"> Μπορεί να συνδέσει μία εξωτερική μονάδα με έως και τέσσερις εσωτερικές. Αυτόματος εντοπισμός της κύριας εσωτερικής μονάδας. Αυτόματος εντοπισμός του ελαττωματικού εσωτερικού μηχανήματος. 	○	○	○	○
WiFi Module	W04HB	 <ul style="list-style-type: none"> Έξυπνη λειτουργία WiFi. Μπορεί να συνεργαστεί με την εφαρμογή Gree+ για την απομακρυσμένη λειτουργία και έλεγχο της μονάδας. 				●
Cold Plasma		 <p>Υψηλής απόδοσης αποστείρωση για την παροχή καθαρού και υγιεινού αέρα</p>	○	○	○	●
Πλακέτα ξηρής επαφής	ME30-42/E1	 <ul style="list-style-type: none"> Κάθε λειτουργία μπορεί να ελεγχθεί ανεξάρτητα. Σήμα εισόδου υποχρεωτικής ενεργοποίησης και απενεργοποίησης Σήμα εξόδου: on/off, λειτουργίας, βλάβης, νωπού αέρα. 	○	○	○	○
Πύλη πρωτοκόλλου Modbus	ME50-00/EG(M)	 <p>Χρησιμοποιείται για την επικοινωνία της εσωτερικής μονάδας με τον κεντρικό ελεγκτή</p>	○	○	○	○
Πύλη πρωτοκόλλου BACnet	ME30-44/D2(B)	 <p>Με την πύλη πρωτοκόλλου BACnet πραγματοποιείται η ανταλλαγή δεδομένων μεταξύ των κλιματιστικών και του συστήματος BMS. Σημείωση: Για την λειτουργία της πύλης BACnet, απαιτείται η σύνδεση της πύλης πρωτοκόλλου Modbus ME50-00/EG(M) σε κάθε εσωτερικό μηχάνημα.</p>	○	○	○	○
Έλεγχος πρόσβασης	MK03	 <p>Παρέχει την λειτουργία ενεργοποίησης και απενεργοποίησης της μονάδας από καρτοδιαγνώστη</p>	○	○	○	○

○ Προαιρετικά ● Standard

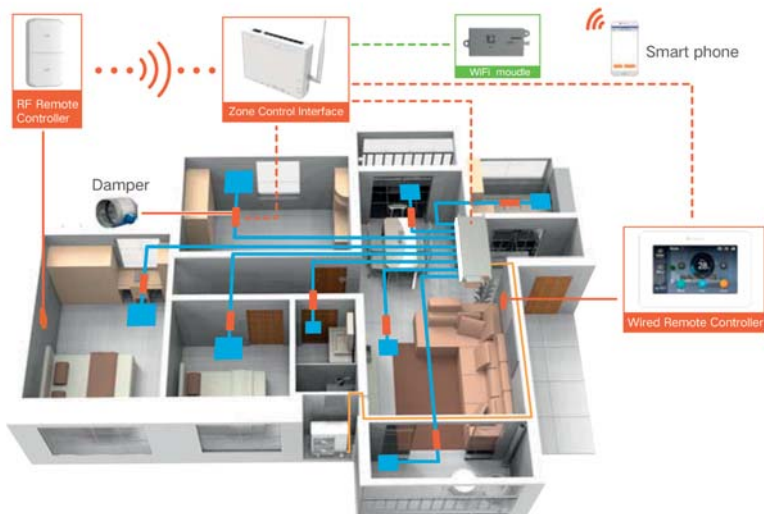

Έλεγχος πρόσβασης

Με την εγκατάσταση της πλακέτας MK03, μπορεί να υπάρχει έλεγχος της εσωτερικής μονάδας από καρτοδιαγνώστη ή παγίδα παραθύρου.

U-Match Kit

Κάθε εξωτερική μονάδα μπορεί να συνδεθεί με πολλαπλές εσωτερικές για τον κλιματισμό διαφορετικών χώρων, μειώνοντας τις απαιτήσεις των εξωτερικών μονάδων.

Για την συγκεκριμένη λειτουργία είναι απαραίτητο να χρησιμοποιηθούν ένα ή περισσότερα Kit GUM/A-S

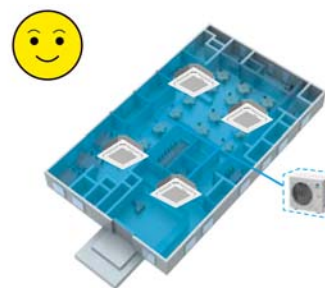
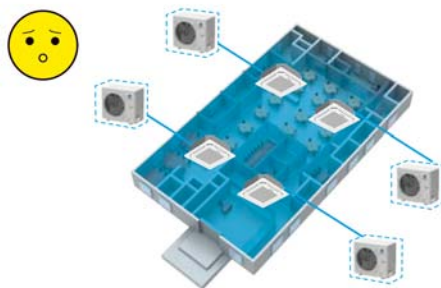
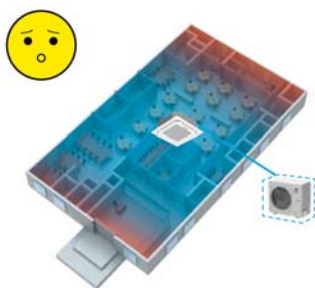

Συνδιασμοί:

Εξωτερική μονάδα	Ένα σε δύο	Ένα σε τρία	Ένα σε τέσσερα
GUD71W/NhA-T	35+35	/	/
GUD100W/NhA-T GUD100W/NhA -X	50+50	35+35+35	/
GUD125W/NhA-T GUD125W/NhA -X	71+71	50+50+50	35+35+35+35
GUD140W/NhA-T GUD140W/NhA-X	71+71	50+50+50	35+35+35+35
GUD160W/NhA-X	85+85	71+71+71	50+50+50+50

Εύκολος και βολικός έλεγχος

Το σύστημα μπορεί να συνδεθεί με ένα ή περισσότερα τοπικά χειριστήρια και ο χρήστης να ρυθμίσει οποιαδήποτε εσωτερική μονάδα επιθυμεί. Ο έλεγχος σε περίπτωση βλάβης γίνεται εύκολος χάρη στην ενσωματωμένη αυτοδιάγνωση.

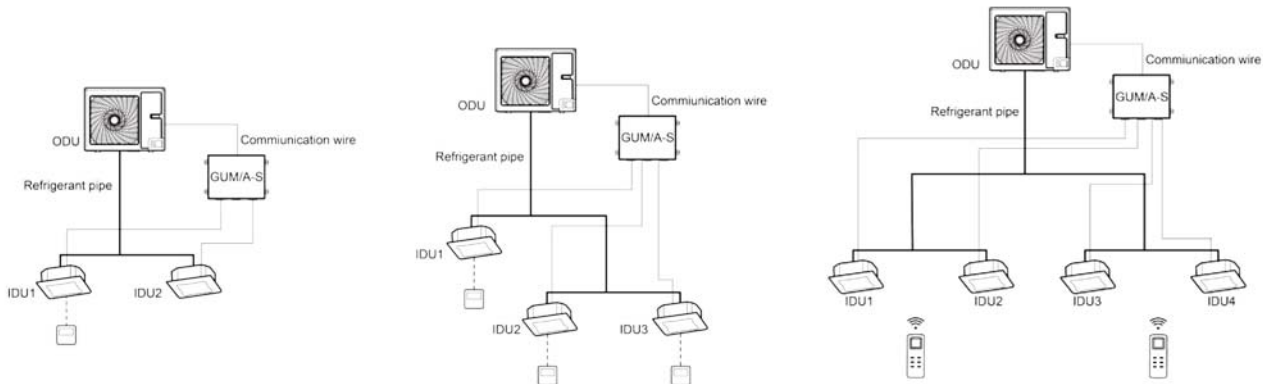

Απομακρυσμένος έλεγχος

Υπάρχει η δυνατότητα απομακρυσμένου ελέγχου έως και 255 εσωτερικών μονάδων. Προς το παρόν τα διαθέσιμα πρωτόκολλα επικοινωνίας είναι Bacnet & Modbus

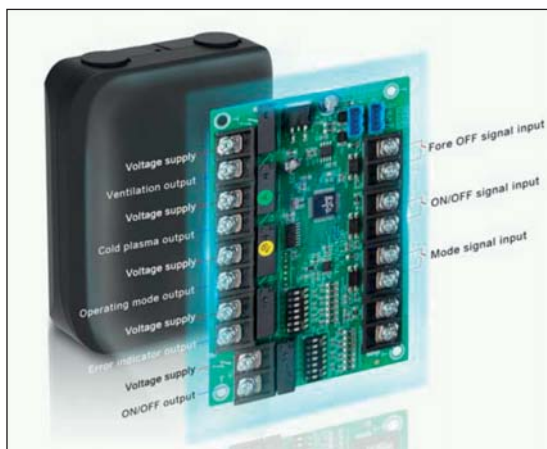
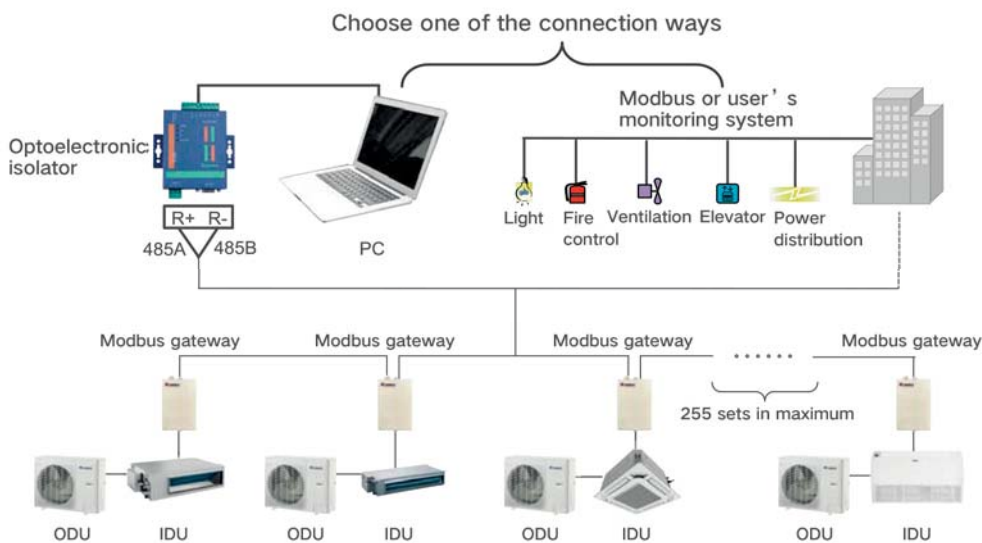

Πλακέτα ξηρής επαφής

Ο πελάτης μπορεί να επιλέξει την πλακέτα ξηρής επαφής της Gree (ME30-42/E1), η οποία περιλαμβάνει σήμα εξόδου για την λειτουργία του cold plasma, νωπού αέρα, ένδειξη λειτουργίας, διακοπή έκτακτης ανάγκης κλπ.

T-Fresh

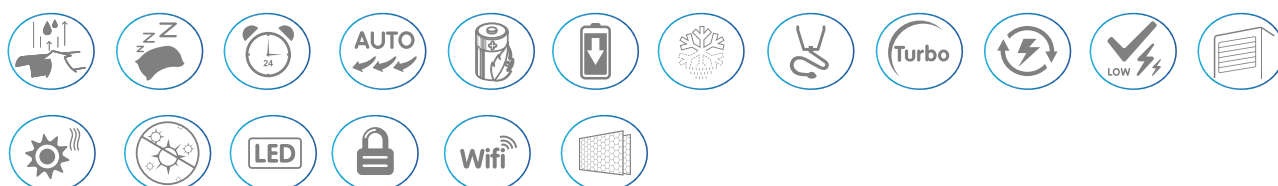

Ιδανική ατμόσφαιρα με χαμηλή κατανάλωση ενέργειας για επαγγελματικούς χώρους

- Η λειτουργία Anti-cold wind ρυθμίζει αυτόματα την ταχύτητα του εσωτερικού ανεμιστήρα στη θέρμανση χωρίς να δημιουργεί ρεύματα αέρα.
- Παροχή αέρα 4 κατευθύνσεων για αποτελεσματικότερη διανομή του αέρα ακόμα και σε μεγάλους χώρους.
- Υψηλή απόδοση και αξιοπιστία στην ψύξη και θέρμανση.
- Ευκολία στη χρήση μέσω του πάνελ αφής.
- Ασύρματο και ενσωματωμένο χειριστήριο διευκολύνουν στην επιλογή των λειτουργιών.
- Καθαρός αέρας χάρη στο φίλτρο κατά της μούχλας.
- Απομακρυσμένος έλεγχος μέσω Wi-Fi.



Έξυπνη τεχνολογία απόψυξης

Η λειτουργία intelligent defrosting monitor επιτρέπει στη συσκευή να κάνει απόψυξη χωρίς να επηρεάζεται σημαντικά η απόδοση θέρμανσης.

Αντιδιαβρωτική προστασία Blue Fin

Η αντιδιαβρωτική προστασία πτερυγών Blue Fin είναι μια επικάλυψη στο στοιχείο της εξωτερικής μονάδας, το οποίο την καθιστά ανθεκτική σε διαβρωτικούς παράγοντες, όπως βροχή, θαλασσίνη αύρα, κ.λπ.

Λειτουργία Quiet

Ειδική αθόρυβη λειτουργία ύπνου με τρεις διαφορετικές επιλογές διακύμανσης της θερμοκρασίας. Μέγιστη άνεση με χαμηλά επίπεδα θορύβου.

Μονάδα τύπου ντουλάπας / Αντλία θερμότητας



Μοντέλο	Εσωτερική μονάδα Εξωτερική μονάδα	GVH24AM-K6DNC7A/I		GVH48AL-K6DNC7A/I		GVH48AL-M6DNC7A/I	
		GVH24AM-K6DNC7A/O		GVH48AL-K6DNC7A/O		GVH48AL-M6DNC7A/O	
		Ψύξη	Θέρμανση	Ψύξη	Θέρμανση	Ψύξη	Θέρμανση
Όνομαστική απόδοση	Btu/h (W)	24566 (7200)	26955 (7900)	42650 (12500)	46062 (13500)	42650 (12500)	46062 (13500)
Εύρος απόδοσης	Btu/h (W)	3412 - 30708 (1000 - 9000)	5459 - 30026 (1600 - 8800)	12283 - 46062 (3600 - 13500)	9554 - 47768 (2800 - 14000)	12283 - 46062 (3600 - 13500)	9554 - 47768 (2800 - 14000)
Κατανάλωση (min-nom-max)	W	370 - 2050 - 3700	320 - 2330 - 3900	360 - 4200 - 5400	500 - 4200 - 5400	400 - 3440 - 6600	500 - 3300 - 6600
SEER/SCOP (M/Θ)		6,1	4	5,6	3,7	6,1	4,0 / 5,1
Ενεργειακή κλάση (M/Θ)		A++	A+	A+	A	A++	A+/A+++
Εύρος λειτουργίας	°C	-15~43	-15~24	-15~43	-15~24	-15~43	-15~24
Ικανότητα αφύγρυνσης	L/h	2		5		5	
Παροχή αέρα	m³/h	1250/950/850/750		2000/1850/1700/1580		2400/2200/2000/1800	
Καλυπτόμενη επιφάνεια	m²	27 - 42		55 - 85		55 - 85	
Στάθμη πίεσης θορύβου	εσωτερικό	45/41/38/35		53/51/50/48		57/55/53/51	
	εξωτερικό	61		64		69	
Στάθμη ηχητικής ισχύος	εσωτερικό	60/51/48/45		66		68	
	εξωτερικό	70		74		75	
Διαστάσεις εσωτερικής μονάδας	mm	507×1770×320		587×1882×394		587×1882×394	
Διαστάσεις εξωτερικής μονάδας	mm	965×700×396		1028×822×530		1028×822×530	
Βάρος εσωτερικής μονάδας	kg	38		55		57	
Βάρος εξωτερικής μονάδας	kg	53,5		89		94	
Γραμμή υγρού-αερίου	inch	1/4" - 3/8"		3/8" - 5/8"		3/8" - 5/8"	
Μέγιστη απόσταση εσω-έξω	m	25		30		30	
Μέγιστη υψομετρική διαφορά	m	10		20		20	
Τυπική εγκατάσταση	m	5		5		5	
Ποσότητα ψυκτικού υγρού (R32)	kg	1,60		2,60		2,60	
Πλήρωση πέραν τυπικής εγκατάστασης (gr/m)	R32	40		40		40	
Ηλεκτρική παροχή	V-Φ-Hz	220-1-50		220-1-50		380 - 3 - 50	
Ασφάλεια	Ampere	25		32		16	

Clima Quest

Αποκλειστικός διανομέας της GREE στην Ελλάδα

Clima Quest MAE

Αργυρουπόλεως 2Α, 176 76 Καλλιθέα
Τηλ.: 211.999.4500 • E-mail: info@climaquest.gr

Τα προϊόντα της Clima Quest διανέμονται από:



Clima Quest