

# Διαιρούμενα συστήματα - Κασέτες

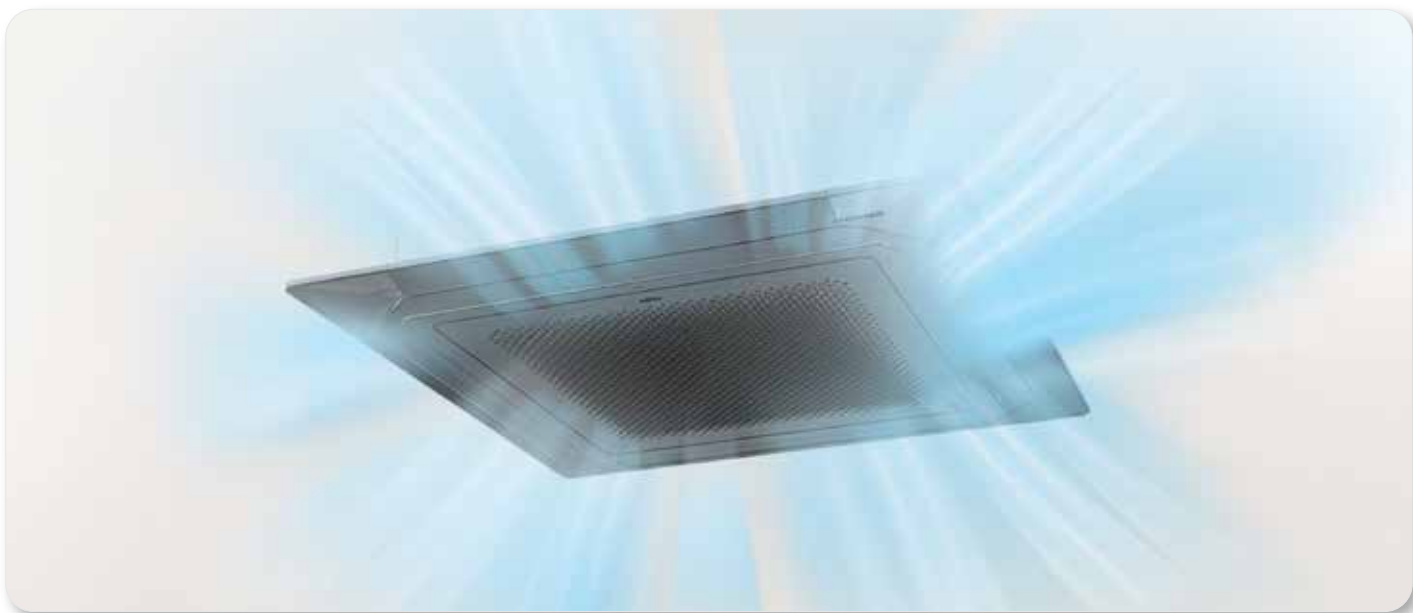

Η διαιρούμενου τύπου κασέτα οροφής, δίνει τέλεια με την εσωτερική διακόσμηση και διανέμει τον αέρα σε τέσσερις κατευθύνσεις προκειμένου να δημιουργήσει ιδανικές συνθήκες εσωτερικής θερμοκρασίας σε όλο τον χώρο. Η γκάμα κασετών Fujitsu διαθέτει μια ποικιλία σειρών, συμπεριλαμβανομένων μοντέλων Compact με ειδικά σχεδιασμένο πάνελ για να ταιριάζει στις οροφές πλέγματος και μοντέλα Circular Flow με κυκλική ροή αέρα 360° για απόλυτη άνεση και σταθερή θερμοκρασία σε κάθε σημείο του χώρου.

## Μοναδική σχεδίαση κυκλικής παροχής

Ο αισθητήρας αναγνώρισης κίνησης, μειώνει την παροχή αέρα όταν δεν υπάρχουν άνθρωποι στο δωμάτιο, για μεγαλύτερη εξοικονόμηση ενέργειας.

Η παροχή ρεύματος αέρα δεν κατευθύνεται απευθείας πάνω στα άτομα που βρίσκονται στο δωμάτιο και παρέχουν πιο άνετο κλιματισμό. Έτσι δίνεται η δυνατότητα για αποτελεσματικό κλιματισμό βάσει της διάταξης του δωματίου.

Διαθέτει μωτέρ ανεμιστήρα DC υψηλής απόδοσης και ειδικά σχεδιασμένες περσίδες για την προώθηση ισχυρών παροχών αέρα προς όλες τις κατευθύνσεις.

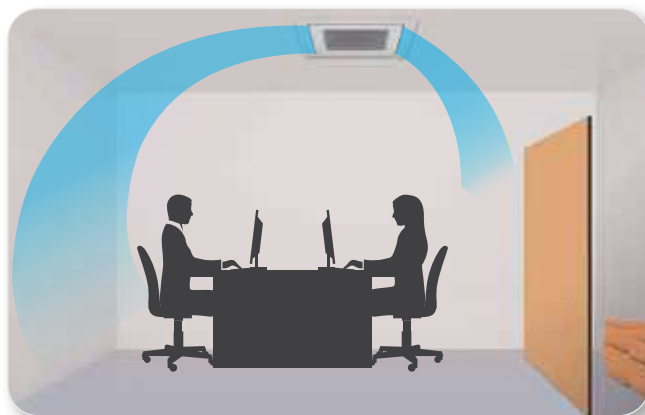

# Διαιρούμενα συστήματα - Κασέτες

## Εύκολη συντήρηση

Μπορείτε να αποκτήσετε πρόσβαση στη μονάδα για συντήρηση αφαιρώντας απλώς ένα πλαίσιο οροφής ακριβώς δίπλα στη γρίλια. Καθώς δεν απαιτείται θύρα επιθεώρησης στην οροφή, μειώνεται το κόστος εγκατάστασης. Η γρίλια επιστροφής αέρα μπορεί να τοποθετηθεί έτσι ώστε να ανοίγει προς οποιαδήποτε κατεύθυνση για εύκολη συντήρηση.

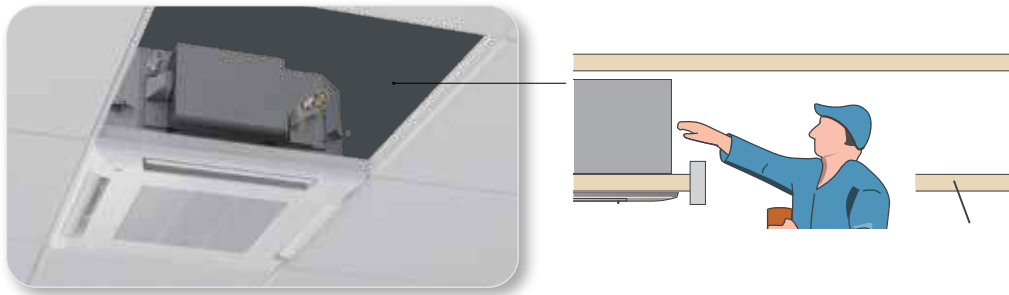

## Ευέλικτη εγκατάσταση

Η μονάδα ταιριάζει όμορφα στη διακόσμηση μιας οροφής τύπου πλέγματος και μπορεί να τοποθετηθεί κοντά σε φωτιστικά σώματα ή σε ανοίγματα εξαερισμού.



## Λειτουργία σε χαμηλές θερμοκρασίες περιβάλλοντος

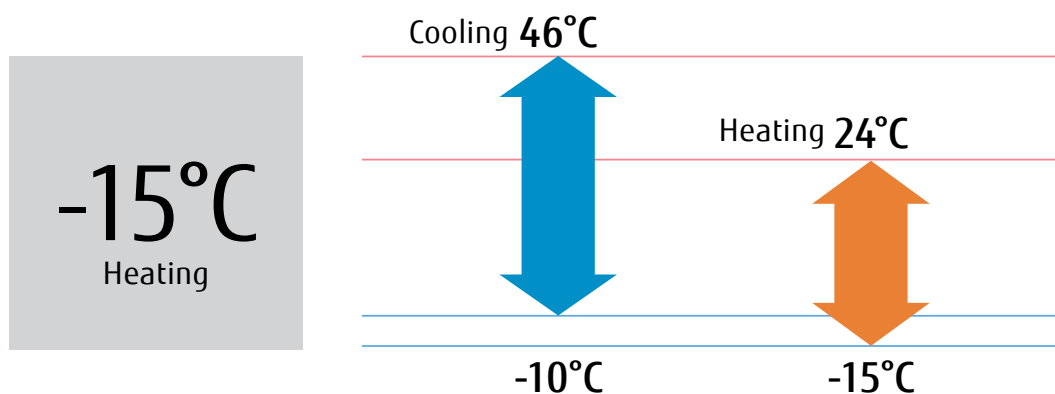

# Σειρά μικρών διαστάσεων Eco Series 4 κατευθύνσεων, κατάλληλη για οροφή ίνα - 60x60cm



## Λειτουργία ECONOMY

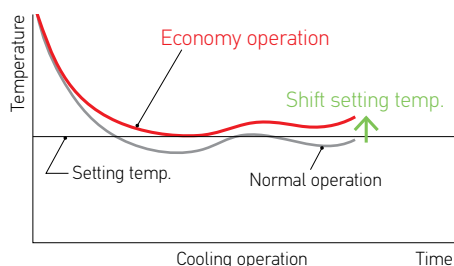

## Εύκολη συντήρηση

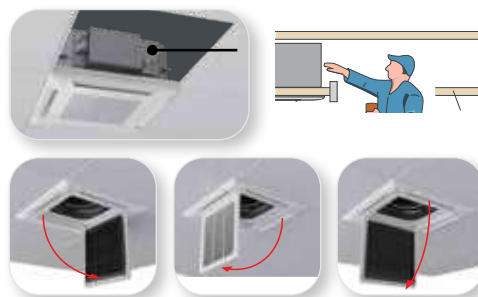

Εσωτερική Μονάδα	AUXG09KVLA	AUXG12KVLA	AUXG14KVLA	AUXG18KVLA	AUXG24KVLA
Εξωτερική Μονάδα	AOEG09KATA	AOEG12KATA	AOEG14KATA	AOEG18KATA	AOEG24KATA
Panel	UTG-UFYF-W	UTG-UFYF-W	UTG-UFYF-W	UTG-UFYF-W	UTG-UFYF-W
Ψυκτική απόδοση   Ονομ. kW / Btu/h	2,5 / 8.530	3,5 / 11.942	4,3 / 14.672	5,2 / 17.442	6,8 / 23.202
Θερμική απόδοση   Ονομ. kW / Btu/h	3,2 / 10.918	4,1 / 13.989	5,0 / 17.060	6,0 / 20.472	7,5 / 25.590
Ενεργειακή Κλάση Ψύξης	<b>A++</b>	<b>A++</b>	<b>A++</b>	<b>A++</b>	<b>A+</b>
Ενεργειακή Κλάση Θέρμανσης Μέσης Ζώνης	<b>A+</b>	<b>A+</b>	<b>A+</b>	<b>A</b>	<b>A</b>
Εποχ. Συντ. Απόδοσης (SEER) (ψύξη) w/w	6,2	6,1	6,1	6,1	5,9
Εποχ. Συντ. Απόδοσης (SCOP) (θέρμανση) MZ / w/w	4,0	4,0	4,0	3,9	3,8
Ηλεκτρολογική Παροχή Ph / V / Hz	1 / 230 / 50	1 / 230 / 50	1 / 230 / 50	1 / 230 / 50	1 / 230 / 50
Διάμετρος Ψυκτικών Σωληνώσεων Y / A mm	6,35 / 9,52	6,35 / 9,52	6,35 / 9,52	6,35 / 12,70	6,35 / 12,70
<b>Χονδρική Τιμή (προ ΦΠΑ)</b>	<b>2.094€</b>	<b>2.204€</b>	<b>2.313€</b>	<b>2.572€</b>	<b>2.810€</b>
<b>ΧΕΑ (προ ΦΠΑ)</b>	<b>3,80€</b>	<b>4,00€</b>	<b>4,70€</b>	<b>4,80€</b>	<b>5,40€</b>

Συμπεριλαμβάνεται χειριστήριο ασύρματο UTY-LNTY

## Προαιρετικά εξαρτήματα

Περιγραφή	Χονδρική Τιμή (προ ΦΠΑ)
✓ Design Χειριστήριο Ενσύρματο με HOTEL interface * / UTY-RVRY	<b>395€</b>
✓ Χειριστήριο Ενσύρματο αφής με Backlight / IR δέκτη / ημιεντοιχισμένο / UTY-RCRYZ1	<b>212€</b>
✓ WLAN Adapter / AIRSTAGE Interface / UTY-TFSXJ3	<b>224€</b>
✓ Intensis WLAN Adapter / FJ-RC-WIFI-1	<b>751€</b>
✓ Αντάπτορας Ειδικών εντολών / UTY-TERX	<b>293€</b>
✓ Silver Ion Filter / UTD-HFAA	<b>116€</b>



# Σειρά μικρών διαστάσεων Standard Series 4 κατευθύνσεων, κατάλληλη για οροκτή ίνα - 60x60cm

Υψηλή απόδοση και  
εξοικονόμηση ενέργειας

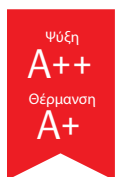

SEER

6.7

SCOP

4.4

Ρύθμιση θερμοκρασίας  
αυτόματης επιστροφής

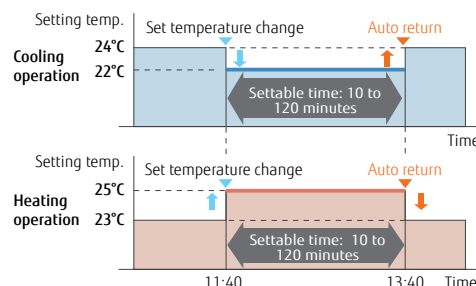

Εσωτερική Μονάδα	AUXG09KVLA	AUXG12KVLA	AUXG14KVLA	AUXG18KVLA	AUXG24KVLA
Εξωτερική Μονάδα	A0EG09KBTB	A0EG12KBTB	A0EG14KBTB	A0EG18KBTB	A0EG24KBTB
Panel	UTG-UFYF-W	UTG-UFYF-W	UTG-UFYF-W	UTG-UFYF-W	UTG-UFYF-W
Ψυκτική απόδοση   Ονομ. kW / Btu/h	2,5 / 8.530	3,5 / 11.942	4,3 / 14.672	5,2 / 17.742	6,8 / 23.202
Θερμική απόδοση   Ονομ. kW / Btu/h	3,2 / 10.918	4,1 / 13.989	5,0 / 17.060	6,0 / 20.472	7,5 / 25.590
Ενεργειακή Κλάση Ψύξης	<b>A++</b>	<b>A++</b>	<b>A++</b>	<b>A++</b>	<b>A++</b>
Ενεργειακή Κλάση Θέρμανσης Μέσης Ζώνης	<b>A+</b>	<b>A+</b>	<b>A+</b>	<b>A+</b>	<b>A+</b>
Εποχ. Συντ. Απόδοσης (SEER) (ψύξη) w/w	6,7	6,6	6,5	6,6	6,1
Εποχ. Συντ. Απόδοσης (SCOP) (θέρμανση) MZ / w/w	4,4	4,3	4,4	4,2	4,0
Ηλεκτρολογική Παροχή Ph / V / Hz	1 / 230 / 50	1 / 230 / 50	1 / 230 / 50	1 / 230 / 50	1 / 230 / 50
Διάμετρος Ψυκτικών Σωληνώσεων Y / A mm	6.35 / 9.52	6.35 / 9.52	6.35 / 9.52	6.35 / 12.70	6.35 / 12.70
<b>Χονδρική Τιμή (προ ΦΠΑ)</b>	<b>2.447€</b>	<b>2.568€</b>	<b>2.701€</b>	<b>2.896€</b>	<b>3.216€</b>
<b>ΧΕΑ (προ ΦΠΑ)</b>	<b>3,80€</b>	<b>4,00€</b>	<b>4,70€</b>	<b>4,80€</b>	<b>5,40€</b>

Συμπεριλαμβάνεται χειριστήριο ασύρματο UTY-LNTY

## Προαιρετικά εξαρτήματα

Περιγραφή	Χονδρική Τιμή (προ ΦΠΑ)
✓ Design Χειριστήριο Ενσύρματο με HOTEL interface * / UTY-RVRY	<b>395€</b>
✓ Χειριστήριο Ενσύρματο αφής με Backlight / IR δέκτη / ημιεντοιχισμένο / UTY-RCRYZ1	<b>212€</b>
✓ WLAN Adapter / AIRSTAGE Interface / UTY-TFSXJ3	<b>224€</b>
✓ Intensis WLAN Adapter / FJ-RC-WIFI-1	<b>751€</b>
✓ Αντάπτορας Ειδικών εντολών / UTY-TERX	<b>293€</b>
✓ Silver Ion Filter / UTD-HFAA	<b>116€</b>



# Κυκλικής Ροής αέρα Eco Series 1 - Φασική Παροχή



UTG-UKYC-W  
White Grille



UTG-UKYA-B  
Black Grille



Εσωτερική Μονάδα	AUXG18KRLB	AUXG24KRLB	AUXG30KRLB	AUXG36KRLB	AUXG45KRLB	AUXG54KRLB
Εξωτερική Μονάδα	A0EG18KATA	A0EG24KATA	A0EG30KATA	A0EG36KATA	A0EG45KATA	A0EG54KATA
Panel	UTG-UKYC-W	UTG-UKYC-W	UTG-UKYC-W	UTG-UKYC-W	UTG-UKYC-W	UTG-UKYC-W
Ψυκτική απόδοση   Ονομ. kW / Btu/h	5,2 / 17.742	6,8 / 23.202	8,5 / 29.002	9,5 / 32.414	12,1 / 41.285	13,4 / 45.721
Θερμική απόδοση   Ονομ. kW / Btu/h	6,0 / 20.472	7,5 / 25.590	10,0 / 34.120	10,8 / 36.850	13,5 / 46.062	15,5 / 52.886
Ενεργειακή Κλάση Ψύξης	<b>A++</b>	<b>A++</b>	<b>A++</b>	<b>A++</b>	-	-
Ενεργειακή Κλάση Θέρμανσης Μέσης Ζώνης	<b>A+</b>	<b>A+</b>	<b>A+</b>	<b>A+</b>	-	-
Εποχ. Συντ. Απόδοσης (SEER) (ψύξη) w/w	6,2	6,1	6,1	6,1	-	-
Εποχ. Συντ. Απόδοσης (SCOP) (θέρμανση) MZ / w/w	4,1	4,0	4,0	4,0	-	-
Ηλεκτρολογική Παροχή Ph / V / Hz	1 / 230 / 50	1 / 230 / 50	1 / 230 / 50	1 / 230 / 50	1 / 230 / 50	1 / 230 / 50
Διάμετρος Ψυκτικών Σωληνώσεων Y / A mm	6,35 / 12,70	6,35 / 12,70	9,52 / 15,88	9,52 / 15,88	9,52 / 15,88	9,52 / 15,88
<b>Χονδρική Τιμή (προ ΦΠΑ)</b>	<b>2.878€</b>	<b>3.150€</b>	<b>3.575€</b>	<b>3.778€</b>	<b>4.486€</b>	<b>5.697€</b>
<b>ΧΕΑ (προ ΦΠΑ)</b>	<b>5,60€</b>	<b>6,20€</b>	<b>7,80€</b>	<b>8,10€</b>	<b>9,00€</b>	<b>9,40€</b>

Συμπεριλαμβάνεται χειριστήριο ενσύρματο αφής με Backlight / IR δέκτη / ημιεντοιχισμένο UTY-RCRYZ1

## Προαιρετικά εξαρτήματα

Περιγραφή	Χονδρική Τιμή (προ ΦΠΑ)
<input checked="" type="checkbox"/> Design Χειριστήριο Ενσύρματο με HOTEL interface * / UTY-RVRY	<b>395€</b>
<input checked="" type="checkbox"/> Πάνελ Μαύρο / UTG-UKYA-B	<b>603€</b>
<input checked="" type="checkbox"/> WLAN adapter / UTY-TFSXJ3	<b>224€</b>
<input checked="" type="checkbox"/> Intensis WLAN Adapter / FJ-RC-WIFI-1	<b>751€</b>
<input checked="" type="checkbox"/> Ασύρματο χειριστήριο με IR Δέκτη / UTY-LBTYC	<b>281€</b>
<input checked="" type="checkbox"/> Αντάπτορας Ειδικών εντολών / UTY-TERX	<b>293€</b>
<input checked="" type="checkbox"/> Silver Ion Filter / UTD-HFRA	<b>116€</b>



# Eco Series 3 - Φασική Παροχή

Μοναδική σχεδίαση κυκλικής ροής αέρα

Συμπαγής και ελαφριά εξωτερική μονάδα



Εσωτερική Μονάδα	AUXG36KRLB	AUXG45KRLB	AUXG54KRLB
Εξωτερική Μονάδα	A0EG36KQTA	A0EG45KQTA	A0EG54KQTA
Panel	UTG-UKYC-W	UTG-UKYC-W	UTG-UKYC-W
Ψυκτική απόδοση   Ονομ. kW / Btu/h	9,5 / 32.414	12,1 / 41.285	13,4 / 45.721
Θερμική απόδοση   Ονομ. kW / Btu/h	10,8 / 36.850	13,5 / 46.062	15,5 / 52.886
Ενεργειακή Κλάση Ψύξης	<b>A++</b>	-	-
Ενεργειακή Κλάση Θέρμανσης Μέσης Ζώνης	<b>A+</b>	-	-
Εποχ. Συντ. Απόδοσης (SEER) (ψύξη) w/w	6,1	-	-
Εποχ. Συντ. Απόδοσης (SCOP) (θέρμανση) MZ / w/w	4,0	-	-
Ηλεκτρολογική Παροχή Ph / V / Hz	3 / 400 / 50	3 / 400 / 50	3 / 400 / 50
Διάμετρος Ψυκτικών Σωληνώσεων Y / A mm	9,52 / 15,88	9,52 / 15,88	9,52 / 15,88
<b>Χονδρική Τιμή (προ ΦΠΑ)</b>	<b>3.892€</b>	<b>4.629€</b>	<b>5.881€</b>
<b>ΧΕΑ (προ ΦΠΑ)</b>	<b>8,20€</b>	<b>9,10€</b>	<b>9,10€</b>

Συμπεριλαμβάνεται χειριστήριο ενσύρματο αφής με Backlight / IR δέκτη / ημιεντοιχισμένο UTY-RCRYZ1

Πληθώρα επιλογών συστημάτων κεντρικού ελέγχου

Δυνατότητα διασύνδεσης με πρωτόκολλα επικοινωνίας Κεντρικού Ελέγχου Κτηρίου (BMS)



Σύστημα Κεντρικού Ελέγχου

Standard αντλία συμπυκνωμάτων

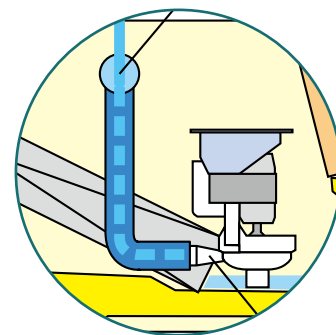

# Κυκλικής Ροής αέρα Standard Series 1 - Φασική Παροχή



Εσωτερική Μονάδα	AUXG18KRLB	AUXG24KRLB	AUXG30KRLB	AUXG36KRLB	AUXG45KRLB	AUXG54KRLB
Εξωτερική Μονάδα	A0EG18KBTB	A0EG24KBTB	A0EG30KBTB	A0EG36KBTB	A0EG45KBTB	A0EG54KBTB
Panel	UTG-UKYC-W	UTG-UKYC-W	UTG-UKYC-W	UTG-UKYC-W	UTG-UKYC-W	UTG-UKYC-W
Ψυκτική απόδοση   Ονομ. kW / Btu/h	5,2 / 17.742	6,8 / 23.202	8,5 / 29.002	9,5 / 32.414	12,1 / 41.285	13,4 / 45.721
Θερμική απόδοση   Ονομ. kW / Btu/h	6,0 / 20.472	7,5 / 25.590	10,0 / 34.120	10,8 / 36.850	13,5 / 46.062	15,5 / 52.886
Ενεργειακή Κλάση Ψύξης	<b>A++</b>	<b>A++</b>	<b>A++</b>	<b>A++</b>	-	-
Ενεργειακή Κλάση Θέρμανσης Μέσης Ζώνης	<b>A+</b>	<b>A+</b>	<b>A+</b>	<b>A+</b>	-	-
Εποχ. Συντ. Απόδοσης (SEER) (ψύξη) w/w	7,0	6,6	6,7	6,6	-	-
Εποχ. Συντ. Απόδοσης (SCOP) (θέρμανση) MZ / w/w	4,3	4,2	4,3	4,3	-	-
Ηλεκτρολογική Παροχή Ph / V / Hz	1 / 230 / 50	1 / 230 / 50	1 / 230 / 50	1 / 230 / 50	1 / 230 / 50	1 / 230 / 50
Διάμετρος Ψυκτικών Σωληνώσεων Y / A mm	6,35 / 12,70	6,35 / 12,70	9,52 / 15,88	9,52 / 15,88	9,52 / 15,88	9,52 / 15,88
<b>Χονδρική Τιμή (προ ΦΠΑ)</b>	<b>3.202€</b>	<b>3.556€</b>	<b>4.267€</b>	<b>4.309€</b>	<b>5.113€</b>	<b>6.799€</b>
<b>ΧΕΑ (προ ΦΠΑ)</b>	<b>5,60€</b>	<b>6,20€</b>	<b>7,80€</b>	<b>8,10€</b>	<b>9,00€</b>	<b>9,40€</b>

Συμπεριλαμβάνεται χειριστήριο ενσύρματο αφής με Backlight / IR δέκτη / ημιεντοιχισμένο UTY-RCRYZ1

## Προαιρετικά εξαρτήματα

Περιγραφή	Χονδρική Τιμή (προ ΦΠΑ)
✓ Design Χειριστήριο Ενσύρματο με HOTEL interface * / UTY-RVRY	<b>395€</b>
✓ Πάνελ Μαύρο / UTG-UKYA-B	<b>603€</b>
✓ WLAN Adapter / AIRSTAGE Interface / UTY-TFSXJ3	<b>224€</b>
✓ Intensis WLAN Adapter / FJ-RC-WIFI-1	<b>751€</b>
✓ Ασύρματο χειριστήριο με IR Δέκτη / UTY-LBTYC	<b>281€</b>
✓ Αντάπτορας Ειδικών εντολών / UTY-TERX	<b>293€</b>
✓ Silver Ion Filter / UTD-HFRA	<b>116€</b>





# Standard Series 3 - Φασική Παροχή

Υψηλή απόδοση και  
εξοικονόμηση ενέργειας

Διευρυμένο μήκος εγκατάστασης

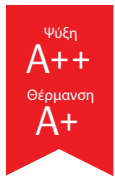

SEER

7.0

SCOP

4.3

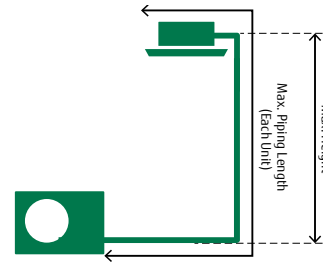

Max.

Pipe Length

**50 m**

Max. Height:

**30 m**

Εσωτερική Μονάδα	AUXG36KRLB	AUXG45KRLB	AUXG54KRLB
Εξωτερική Μονάδα	A0EG36KRTA	A0EG45KRTA	A0EG54KRTA
Panel	UTG-UKYC-W	UTG-UKYC-W	UTG-UKYC-W
Ψυκτική απόδοση   Ονομ. kW / Btu/h	9,5 / 32.414	12,1 / 41.285	13,4 / 45.721
Θερμική απόδοση   Ονομ. kW / Btu/h	10,8 / 36.850	13,5 / 46.062	15,5 / 52.886
Ενεργειακή Κλάση Ψύξης	<b>A++</b>	-	-
Ενεργειακή Κλάση Θέρμανσης Μέσης Ζώνης	<b>A+</b>	-	-
Εποχ. Συντ. Απόδοσης (SEER) (ψύξη) w/w	6,6	-	-
Εποχ. Συντ. Απόδοσης (SCOP) (θέρμανση) MZ / w/w	4,3	-	-
Ηλεκτρολογική Παροχή Ph / V / Hz	3 / 400 / 50	3 / 400 / 50	3 / 400 / 50
Διάμετρος Ψυκτικών Σωληνώσεων Y / A mm	9,52 / 15,88	9,52 / 15,88	9,52 / 15,88
<b>Χονδρική Τιμή (προ ΦΠΑ)</b>	<b>4.601€</b>	<b>5.472€</b>	<b>7.042€</b>
<b>ΧΕΑ (προ ΦΠΑ)</b>	<b>8,20€</b>	<b>9,10€</b>	<b>9,10€</b>

Συμπεριλαμβάνεται χειριστήριο ενσύρματο αφής με Backlight / IR δέκτη / ημιεντοιχισμένο UTY-RCRYZ1

Αισθητήρας κίνησης με διπλή  
λειτουργία απουσίας / κίνησης

Standard αντλία συμπυκνωμάτων

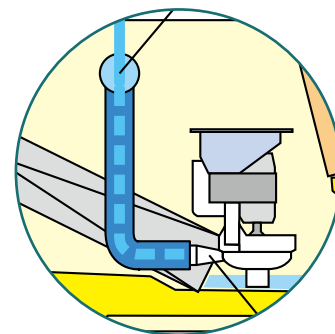



# Διαιρούμενα συστήματα - Αεραγωγοί

Η τεχνολογικά προηγμένη σειρά αεραγωγών της Fujitsu αποτελεί την ιδανική λύση για την κάλυψη αναγκών κλιματισμού, διαθέτοντας μια πλήρη γκάμα μοντέλων για εγκαταστάσεις σε στενούς χώρους μεταξύ των δοκών ή πάνω από την οροφή.

Κατάλληλα για τον κλιματισμό μεγάλων χώρων επαγγελματικών ή μη, επιτρέπει την εγκατάσταση πολλαπλών εξόδων κλιματισμού σε μία μόνο μονάδα και είναι ιδανικό για σύνθετες διατάξεις δωματίων.

## Μικρή & ελαφριά εξωτερική μονάδα

Η εξωτερική μονάδα είναι μικρότερη και ελαφρύτερη από τις εξωτερικές μονάδες προηγούμενης γενιάς και για το λόγο αυτό την καθιστά ιδανική λύση για εγκαταστάσεις με περιορισμένο χώρο.

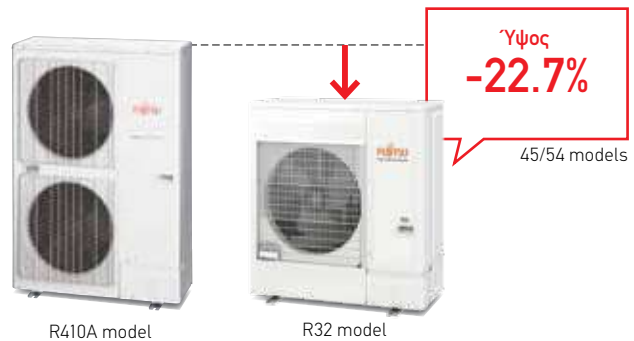

## Πληθώρα επιλογών συστημάτων κεντρικού ελέγχου (Προαιρετικό)

Δυνατότητα διασύνδεσης με πρωτόκολλα επικοινωνίας Κεντρικού Ελέγχου Κτηρίου (BMS), μέσω MODBUS ή KNX.



# Διαιρούμενα συστήματα - Αεραγωγοί

Δυνατότητα επιλογής από ένα μεγάλο εύρος τιμών στατικής πίεσης

Η χρήση μοτέρ ανεμιστήρα DC επιτρέπει τη ρύθμιση της στατικής πίεσης μεταξύ 0 και 90 Pa για την σειρά KLLAP, 30 και 200 Pa για την σειρά KHTAP ή έως και 250 Pa για την σειρά KHTB.

Η στατική πίεση μπορεί να ρυθμιστεί με ένα τηλεχειριστήριο ανάλογα με το σύστημα αεραγωγών που θα επιλεγεί σύμφωνα με τις ανάγκες της εγκατάστασης.



Κιτ αυτόματης γρίλιας θυρίδας εξαερισμού

(Προαιρετικό) KLLAP Series

Η προαιρετική λιτή, επίπεδη, αυτόματη θυρίδα εξαερισμού ταιριάζει σε κάθε εσωτερικό χώρο και εξασφαλίζει άνετη παροχή αέρα.



Λειτουργία χαμηλού θορύβου

Ο σχεδιασμός V του εναλλάκτη θερμότητας της εσωτερικής μονάδας και ο σταθεροποιητής αέρα σε συνδυασμό με τον υψηλής απόδοσης DC ανεμιστήρα εξασφαλίζουν υψηλές αποδόσεις και χαμηλότερο επίπεδο θορύβου. (KHTAP Series).

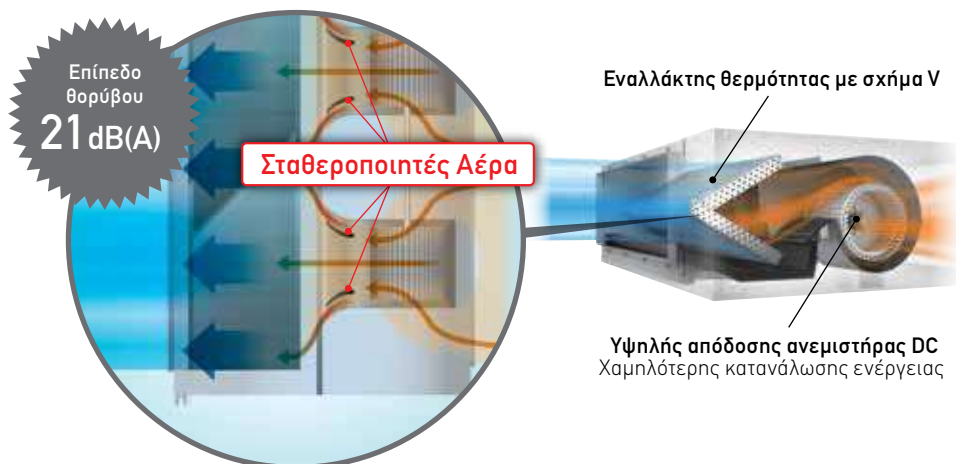

# Λεπτός Αεραγωγός - Eco Series



Λεπτή σχεδίαση



Επιλογή στατικής έως 90 Pa



Ρύθμιση Στατικής Πίεσης / Παροχής Αέρα  
**0 - 90 Pa**

Εσωτερική Μονάδα	ARXG09KLLAP	ARXG12KLLAP	ARXG14KLLAP	ARXG18KLLAP
Εξωτερική Μονάδα	AOEG09KATA	AOEG12KATA	AOEG14KATA	AOEG18KATA
Ψυκτική απόδοση   Ονομ. kW / Btu/h	2,5 / 8.530	3,5 / 11.942	4,3 / 14.672	5,2 / 17.742
Θερμική απόδοση   Ονομ. kW / Btu/h	3,2 / 10.918	4,1 / 13.989	5,0 / 17.060	6,0 / 20.472
Ενεργειακή Κλάση Ψύξης	<b>A+</b>	<b>A+</b>	<b>A+</b>	<b>A+</b>
Ενεργειακή Κλάση Θέρμανσης Μέσης Ζώνης	<b>A</b>	<b>A</b>	<b>A</b>	<b>A</b>
Εποχιακός συντελεστής απόδοσης (SEER) (ψύξη) W/W	5,9	5,8	5,6	5,8
Εποχιακός συντελεστής απόδοσης (SCOP) (θέρμανση) MZ W/W	3,8	3,8	3,8	3,8
Στατική Πίεση (Standard) Pa	0 - 90 (25)	0 - 90 (25)	0 - 90 (25)	0 - 90 (25)
Παροχή Αέρα (Υψηλή) Ψ / Θ m <sup>3</sup> /h	600/600	650/650	800/800	940/940
Ηλεκτρολογική Παροχή Ph / V / Hz	1 / 230 / 50	1 / 230 / 50	1 / 230 / 50	1 / 230 / 50
Διάμετρος Ψυκτικών Σωληνώσεων Y / A mm	6,35 / 9,52	6,35 / 9,52	6,35 / 9,52	6,35 / 12,70
<b>Χονδρική Τιμή (προ ΦΠΑ)</b>	<b>1.996€</b>	<b>2.173€</b>	<b>2.357€</b>	<b>2.608€</b>
<b>ΧΕΑ (προ ΦΠΑ)</b>	<b>4,00€</b>	<b>4,20€</b>	<b>4,90€</b>	<b>5,30€</b>

Συμπεριλαμβάνεται χειριστήριο ενσύρματο αφής με Backlight / IR δέκτη / ημιεντοιχίσιμο UTY-RCRYZ1

## Προαιρετικά εξαρτήματα

Περιγραφή	Χονδρική Τιμή (προ ΦΠΑ)
✓ Design Χειριστήριο Ενσύρματο με HOTEL interface * / UTY-RVRY	<b>395€</b>
✓ WLAN Adapter / AIRSTAGE Interface / UTY-TFSXJ3	<b>224€</b>
✓ Intensis WLAN Adapter / FJ-RC-WIFI-1	<b>751€</b>
✓ Ασύρματο χειριστήριο με IR Δέκτη / UTY-LBTYM	<b>264€</b>
✓ Kit περσίδων με ρύθμιση Auto (Λευκό) (AR*G/09/12/14 LL) / UTD-GXTA-W	<b>156€</b>
✓ Kit περσίδων με ρύθμιση Auto (Λευκό) (AR*G/18 LL) / UTD-GXTB-W	<b>232€</b>
✓ Αντάπτορας Ειδικών εντολών / UTY-TERX	<b>293€</b>



# Λεπτός Αεραγωγός - Standard Series

ARXG09/12/14KLLAP



ARXG18KLLAP



Υψηλή απόδοση και εξοικονόμηση

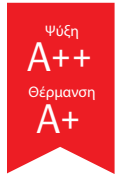

SEER

6.2

SCOP

4.3

Διευρυμένο μήκος εγκατάστασης

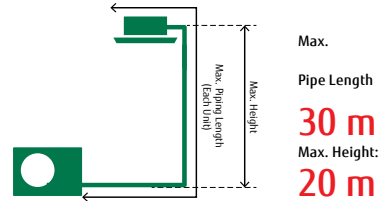

Εσωτερική Μονάδα	ARXG09KLLAP	ARXG12KLLAP	ARXG14KLLAP	ARXG18KLLAP
Εξωτερική Μονάδα	AOEG09KBTB	AOEG12KBTB	AOEG14KBTB	AOEG18KBTB
Ψυκτική απόδοση   Ονομ. kW / Btu/h	2,5 / 8.530	3,5 / 11.942	4,3 / 14.672	5,2 / 17.742
Θερμική απόδοση   Ονομ. kW / Btu/h	3,2 / 10.918	4,1 / 13.989	5,0 / 17.060	6,0 / 20.472
Ενεργειακή Κλάση Ψύξης	<b>A++</b>	<b>A++</b>	<b>A+</b>	<b>A++</b>
Ενεργειακή Κλάση Θέρμανσης Μέσης Ζώνης	<b>A+</b>	<b>A+</b>	<b>A</b>	<b>A+</b>
Εποχιακός συντελεστής απόδοσης (SEER) (ψύξη) W/W	6,2	6,1	5,8	6,2
Εποχιακός συντελεστής απόδοσης (SCOP) (θέρμανση) MZ W/W	4,3	4,0	3,9	4,1
Στατική Πίεση (Standard) Pa	0 - 90 (25)	0 - 90 (25)	0 - 90 (25)	0 - 90 (25)
Παροχή Αέρα (Υψηλή) Ψ / Θ m <sup>3</sup> /h	600/600	650/650	800/800	940/940
Ηλεκτρολογική Παροχή Ph / V / Hz	1 / 230 / 50	1 / 230 / 50	1 / 230 / 50	1 / 230 / 50
Διάμετρος Ψυκτικών Σωληνώσεων Y / A mm	6,35 / 9,52	6,35 / 9,52	6,35 / 9,52	6,35 / 12,70
<b>Χονδρική Τιμή (προ ΦΠΑ)</b>	<b>2.349€</b>	<b>2.537€</b>	<b>2.745€</b>	<b>2.932€</b>
<b>ΧΕΑ (προ ΦΠΑ)</b>	<b>4,00€</b>	<b>4,20€</b>	<b>4,90€</b>	<b>5,30€</b>

Συμπεριλαμβάνεται χειριστήριο ενσύρματο αφής με Backlight / IR δέκτη / ημιεντοιζόμενο UTY-RCRYZ1

## Προαιρετικά εξαρτήματα

Περιγραφή	Χονδρική Τιμή (προ ΦΠΑ)
✓ Design Χειριστήριο Ενσύρματο με HOTEL interface * / UTY-RVRY	395€
✓ WLAN Adapter / AIRSTAGE Interface / UTY-TFSXJ3	224€
✓ Intensis WLAN Adapter / FJ-RC-WIFI-1	751€
✓ Ασύρματο χειριστήριο με IR Δέκτη / UTY-LBTYM	264€
✓ Kit περσίδων με ρύθμιση Auto (Λευκό) (AR*G/09/12/14 LL) / UTD-GXTA-W	156€
✓ Kit περσίδων με ρύθμιση Auto (Λευκό) (AR*G/18 LL) / UTD-GXTB-W	232€
✓ Αντάπτορας Ειδικών εντολών / UTY-TERX	293€
✓ Silver Ion Filter / UTD-HFTA: 09~14 / UTD-HFTB: 18	116€



# Αεραγωγός Μεσαίας Στατικής Eco Series 1 - Φασική Παροχή



Εσωτερική Μονάδα	ARXG24KMLA	ARXG30KMLA	ARXG36KMLA	ARXG45KMLA
Εξωτερική Μονάδα	AOEG24KATA	AOEG30KATA	AOEG36KATA	AOEG45KATA
Ψυκτική απόδοση   Ονομ. kW / Btu/h	6,8 / 23.202	8,5 / 29.002	9,5 / 32.414	12,1 / 41.285
Θερμική απόδοση   Ονομ. kW / Btu/h	7,5 / 25.590	10,0 / 34.120	10,8 / 36.850	13,5 / 46.062
Ενεργειακή Κλάση Ψύξης	<b>A+</b>	<b>A+</b>	<b>A+</b>	-
Ενεργειακή Κλάση Θέρμανσης Μέσης Ζώνης	<b>A</b>	<b>A</b>	<b>A</b>	-
Εποχιακός συντελεστής απόδοσης (SEER) (ψύξη) W/W	5,9	5,8	5,6	-
Εποχιακός συντελεστής απόδοσης (SCOP) (θέρμανση) MZ W/W	3,9	3,9	3,9	-
Στατική Πίεση (Standard) Pa	30 - 150 (35)	30 - 150 (35)	30 - 150 (47)	30 - 150 (60)
Παροχή Αέρα (Υψηλή) Ψ / Θ m <sup>3</sup> /h	1100/1100	1900/2100	1900/2100	2100/2100
Ηλεκτρολογική Παροχή Ph / V / Hz	1 / 230 / 50	1 / 230 / 50	1 / 230 / 50	1 / 230 / 50
Διάμετρος Ψυκτικών Σωληνώσεων Y / A mm	6.35 / 12.70	9.52 / 15.88	9.52 / 15.88	9.52 / 15.88
<b>Χονδρική Τιμή (προ ΦΠΑ)</b>	<b>2.795€</b>	<b>3.530€</b>	<b>3.861€</b>	<b>4.509€</b>
<b>ΧΕΑ (προ ΦΠΑ)</b>	<b>7.30€</b>	<b>9.00€</b>	<b>9.00€</b>	<b>10,00€</b>

Συμπεριλαμβάνεται χειριστήριο ενσύρματο αφής με Backlight / IR δέκτη / ημιεντοιχισμένο UTY-RCRYZ1

## Προαιρετικά εξαρτήματα

Περιγραφή	Χονδρική Τιμή (προ ΦΠΑ)
✓ Design Χειριστήριο Ενσύρματο με HOTEL interface * / UTY-RVRY	<b>395€</b>
✓ Αντλία συμπυκνωμάτων / UTZ-PX1NBA	<b>236€</b>
✓ WLAN Adapter / AIRSTAGE Interface / UTY-TFSXJ3	<b>224€</b>
✓ Intensis WLAN Adapter / FJ-RC-WIFI-1	<b>751€</b>
✓ Ασύρματο χειριστήριο με IR Δέκτη / UTY-LBTYM	<b>264€</b>
✓ Αντάπτορας Ειδικών εντολών / UTY-TERX	<b>293€</b>
✓ Silver Ion Filter / UTD-HFND	<b>116€</b>



30/36/45



# Eco Series 3 - Φασική Παροχή

Σχεδιασμός για εύκολη συντήρηση της εσωτερικής μονάδας

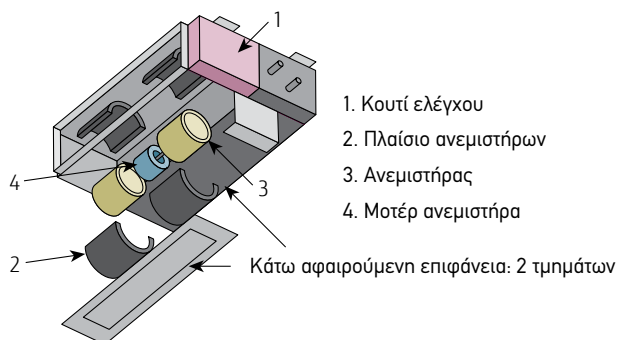

Δυο επιλογές εξόδου σωλήνα αποστράγγισης

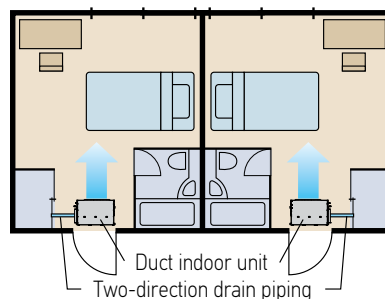

Εσωτερική Μονάδα	ARXG36KMLA	ARXG45KMLA
Εξωτερική Μονάδα	AOEG36KQTA	AOEG45KQTA
Ψυκτική απόδοση   Ονομ. kW / Btu/h	9,5 / 32414	12,1 / 41285
Θερμική απόδοση   Ονομ. kW / Btu/h	10,8 / 36850	13,5 / 46062
Ενεργειακή Κλάση Ψύξης	<b>A+</b>	-
Ενεργειακή Κλάση Θέρμανσης Μέσης Ζώνης	<b>A</b>	-
Εποχιακός συντελεστής απόδοσης (SEER) (ψύξη) W/W	5,6	-
Εποχιακός συντελεστής απόδοσης (SCOP) (θέρμανση) MZ W/W	3,9	-
Στατική Πίεση (Standard) Pa	30 - 150 (47)	30 - 150 (60)
Παροχή Αέρα (Υψηλή) Ψ / Θ m <sup>3</sup> /h	1900/2100	2100/2100
Ηλεκτρολογική Παροχή Ph / V / Hz	3/400/50	3/400/50
Διάμετρος Ψυκτικών Σωληνώσεων Y / A mm	9,52 / 15,88	9,52 / 15,88
<b>Χονδρική Τιμή (προ ΦΠΑ)</b>	<b>3.975€</b>	<b>4.652€</b>
<b>ΧΕΑ (προ ΦΠΑ)</b>	<b>9,10€</b>	<b>10,10€</b>

Συμπεριλαμβάνεται χειριστήριο ενσύρματο αφής με Backlight / IR δέκτη / ημιεντοιχισμένο UTY-RCRYZ1

## Λεπτός & συμπαγής σχεδιασμός

### Εσωτερική Μονάδα

Η λεπτή και συμπαγής σχεδίαση της εσωτερικής μονάδας, με το κουτί ελέγχου τοποθετημένο στο πλαϊνό μέρος επιτρέπει εγκατάσταση σε στενούς χώρους.

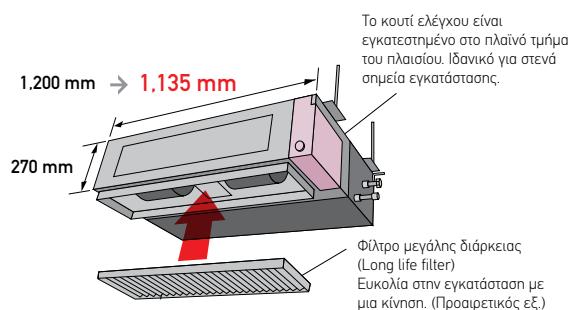

### Εξωτερική Μονάδα

Οι εξωτερικές μονάδες των μοντέλων 45.000 & 54.000 btu έχουν επανασχεδιαστεί πλήρως, προκειμένου να επιτυγχάνεται πιο εύκολη και άμεση εγκατάσταση.

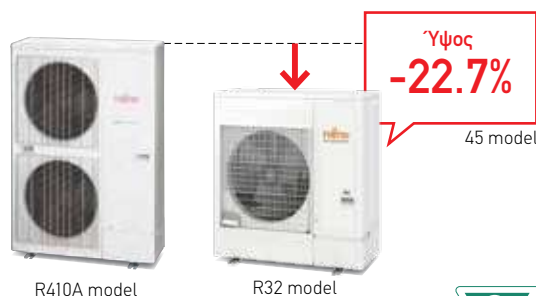

# Αεραγωγός Μεσαίας Στατικής Standard Series 1 - Φασική Παροχή

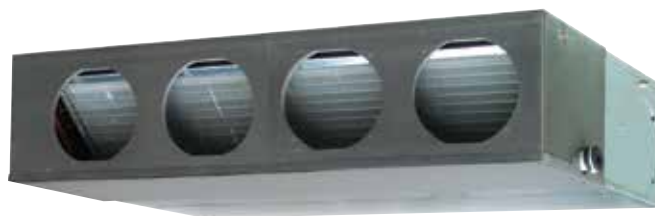

Εσωτερική Μονάδα	ARXG24KMLA	ARXG30KMLA	ARXG36KMLA	ARXG45KMLA
Εξωτερική Μονάδα	AOEG24KBTB	AOEG30KBTB	AOEG36KBTB	AOEG45KBTB
Ψυκτική απόδοση   Ονομ. kW / Btu/h	6,8 / 23.202	8,5 / 29.002	9,5 / 32.414	12,1 / 41.285
Θερμική απόδοση   Ονομ. kW / Btu/h	7,5 / 25.590	10,0 / 34.120	10,8 / 36.850	13,5 / 46.062
Ενεργειακή Κλάση Ψύξης	<b>A++</b>	<b>A++</b>	<b>A++</b>	-
Ενεργειακή Κλάση Θέρμανσης Μέσης Ζώνης	<b>A+</b>	<b>A+</b>	<b>A+</b>	-
Εποχιακός συντελεστής απόδοσης (SEER) (ψύξη) W/W	6,2	6,2	6,1	-
Εποχιακός συντελεστής απόδοσης (SCOP) (θέρμανση) MZ W/W	4,1	4,0	4,0	-
Στατική Πίεση (Standard) Pa	30 - 150 (35)	30 - 150 (35)	30 - 150 (47)	30 - 150 (60)
Παροχή Αέρα (Υψηλή) Ψ / Θ m <sup>3</sup> /h	1100/1100	1900/2100	1900/2100	2100/2100
Ηλεκτρολογική Παροχή Ph / V / Hz	1 / 230 / 50	1 / 230 / 50	1 / 230 / 50	1 / 230 / 50
Διάμετρος Ψυκτικών Σωληνώσεων Y / A mm	6.35 / 12.70	9.52 / 15.88	9.52 / 15.88	9.52 / 15.88
<b>Χονδρική Τιμή (προ ΦΠΑ)</b>	<b>3.201€</b>	<b>4.222€</b>	<b>4.392€</b>	<b>5.136€</b>
<b>ΧΕΑ (προ ΦΠΑ)</b>	<b>7.30€</b>	<b>9.00€</b>	<b>9.00€</b>	<b>10,00€</b>

Συμπεριλαμβάνεται χειριστήριο ενσύρματο αφής με Backlight / IR δέκτη / ημιεντοιχίσιμο UTY-RCRYZ1

## Προαιρετικά εξαρτήματα

Περιγραφή	Χονδρική Τιμή (προ ΦΠΑ)
✓ Design Χειριστήριο Ενσύρματο με HOTEL interface * / UTY-RVRY	<b>395€</b>
✓ Αντλία συμπυκνωμάτων / UTZ-PX1NBA	<b>236€</b>
✓ WLAN Adapter / AIRSTAGE Interface / UTY-TFSXJ3	<b>224€</b>
✓ Intensis WLAN Adapter / FJ-RC-WIFI-1	<b>751€</b>
✓ Ασύρματο χειριστήριο με IR Δέκτη / UTY-LBTYM	<b>264€</b>
✓ Αντάπτορας Ειδικών εντολών / UTY-TERX	<b>293€</b>
✓ Silver Ion Filter / UTD-HFND	<b>116€</b>



30/36/45





# Standard Series 3 - Φασική Παροχή

Υψηλή απόδοση και εξοικονόμηση

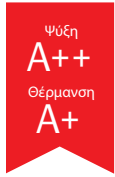

SEER

6.1

SCOP

4.0

Σχεδιασμός για εύκολη συντήρηση της εσωτερικής μονάδας

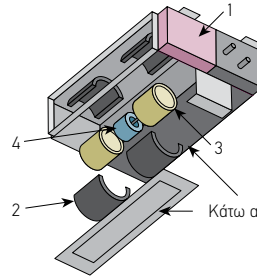

1. Κουτί ελέγχου
2. Πλαίσιο Ανεμιστήρων
3. Ανεμιστήρας
4. Μοτέρ ανεμιστήρα

Κάτω αφαιρούμενη επιφάνεια: 2 τμημάτων

Εσωτερική Μονάδα	ARXG36KMLA	ARXG45KMLA
Εξωτερική Μονάδα	AOEG36KRTA	AOEG45KRTA
Ψυκτική απόδοση   Ονομ. kW / Btu/h	9,5 / 32.414	12,1 / 41.285
Θερμική απόδοση   Ονομ. kW / Btu/h	10,8 / 36.850	13,5 / 46.062
Ενεργειακή Κλάση Ψύξης	<b>A++</b>	-
Ενεργειακή Κλάση Θέρμανσης Μέσης Ζώνης	<b>A+</b>	-
Εποχιακός συντελεστής απόδοσης (SEER) (ψύξη) W/W	6,1	-
Εποχιακός συντελεστής απόδοσης (SCOP) (θέρμανση) MZ W/W	4,0	-
Στατική Πίεση (Standard) Pa	30 - 150 (47)	30 - 150 (60)
Παροχή Αέρα (Υψηλή) Ψ / Θ m <sup>3</sup> /h	1900/2100	2100/2100
Ηλεκτρολογική Παροχή Ph / V / Hz	3/400/50	3/400/50
Διάμετρος Ψυκτικών Σωληνώσεων Y / A mm	9,52 / 15,88	9,52 / 15,88
<b>Χονδρική Τιμή (προ ΦΠΑ)</b>	<b>4.684€</b>	<b>5.495€</b>
<b>ΧΕΑ (προ ΦΠΑ)</b>	<b>9,10€</b>	<b>10,10€</b>

Συμπεριλαμβάνεται χειριστήριο ενσύρματο αφής με Backlight / IR δέκτη / ημιεντοιχισμένο UTY-RCRYZ1

Διευρυμένο μήκος εγκατάστασης έως 50 μέτρα

Δυνατότητα επικοινωνίας μέσω συστημάτων κεντρικού ελέγχου

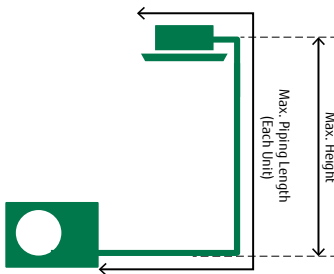

Max.  
Pipe Length  
**50 m**  
Max. Height:  
**30 m**

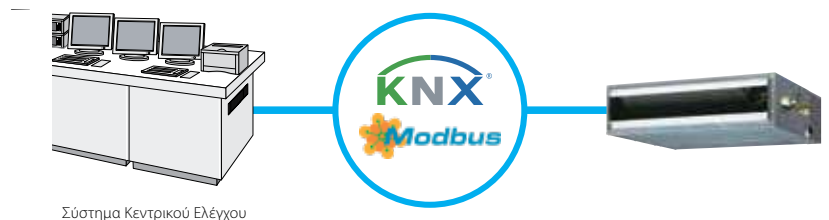

Σύστημα Κεντρικού Ελέγχου



# Αεραγωγός Μεσαίας Στατικής Eco Series 1 - Φασική Παροχή



ARXH12/14/18



ARXH24



Εσωτερική Μονάδα	ARXH12KMTAP	ARXH14KMTAP	ARXH18KMTAP	ARXH24KMTAP
Εξωτερική Μονάδα	AOEG12KATA	AOEG14KATA	AOEG18KATA	AOEG24KATA
Ψυκτική απόδοση   Ονομ. kW / Btu/h	3,5 / 11.942	4,3 / 14.672	5,2 / 17.742	6,8 / 23.202
Θερμική απόδοση   Ονομ. kW / Btu/h	4,1 / 23.989	5,0 / 17.060	6,0 / 20.472	7,5 / 25.590
Ενεργειακή Κλάση Ψύξης	<b>A+</b>	<b>A+</b>	<b>A+</b>	<b>A+</b>
Ενεργειακή Κλάση Θέρμανσης Μέσης Ζώνης	<b>A</b>	<b>A</b>	<b>A</b>	<b>A</b>
Εποχιακός συντελεστής απόδοσης (SEER) (ψύξη) W/W	6.00	5.80	5.90	6.0
Εποχιακός συντελεστής απόδοσης (SCOP) (θέρμανση) MZ W/W	3.90	3.90	3.90	3,9
Στατική Πίεση (Standard) Pa	30 - 150 (40)	30 - 150 (40)	30 - 150 (40)	30 - 150 (50)
Παροχή Αέρα (Υψηλή) Ψ / Θ m <sup>3</sup> /h	650/650	800/800	840/840	1.230/1.230
Ηλεκτρολογική Παροχή Ph / V / Hz	1 / 230 / 50	1 / 230 / 50	1 / 230 / 50	1 / 230 / 50
Διάμετρος Ψυκτικών Σωληνώσεων Y / A mm (inch)	6.35 (1/4) / 9.52 (3/8)	6.35 (1/4) / 9.52 (3/8)	6.35 (1/4) / 12.70 (1/2)	6.35 (1/4) / 12.70 (1/2)
<b>Χονδρική Τιμή (προ ΦΠΑ)</b>	<b>2.033€</b>	<b>2.181€</b>	<b>2.494€</b>	<b>3.019€</b>
<b>ΧΕΑ (προ ΦΠΑ)</b>	<b>4,90€</b>	<b>5,70€</b>	<b>6,00€</b>	<b>7,30€</b>

Συμπεριλαμβάνεται χειριστήριο ενσύρματο αφής με Backlight / IR δέκτη / ημιεντοιχίσιμο UTY-RCRYZ1

## Προαιρετικά εξαρτήματα

Περιγραφή	Χονδρική Τιμή (προ ΦΠΑ)
<input checked="" type="checkbox"/> Design Χειριστήριο Ενσύρματο με HOTEL interface * / UTY-RVRY	<b>395€</b>
<input checked="" type="checkbox"/> WLAN Adapter / AIRSTAGE Interface / UTY-TFSXJ3	<b>224€</b>
<input checked="" type="checkbox"/> Αντάπτορας συνδεσιμότητας σε δίκτυο VRF (DC power) / UTY-VTGX	<b>368€</b>
<input checked="" type="checkbox"/> Ασύρματο χειριστήριο με IR Δέκτη / UTY-LBTYM	<b>264€</b>
<input checked="" type="checkbox"/> Αντάπτορας Ειδικών εντολών / UTY-TERX	<b>293€</b>
<input checked="" type="checkbox"/> Silver Ion Filter / UTD-HFNC : (12/14/18) , B : 24 , A: 30/36/45	<b>116€</b>



# ECO Series 3 - Φασική Παροχή

Μεγάλο εύρος ρύθμισης στατικής  
30 - 150 Pa με την ονομαστική ισχύ  
στα 150 Pa

Μεγάλο εύρος ρύθμισης  
στατικής  
**30 έως 150 Pa**

Λεπτή σχεδίαση



Εσωτερική Μονάδα	ARXH30KMTAP	ARXH36KMTAP	ARXH45KMTAP	ARXH36KMTAP	ARXH45KMTAP
Εξωτερική Μονάδα	ΑΟΕΓ30ΚΑΤΑ	ΑΟΕΓ36ΚΑΤΑ	ΑΟΕΓ45ΚΑΤΑ	ΑΟΕΓ36ΚQΤΑ	ΑΟΕΓ45ΚQΤΑ
Ψυκτική απόδοση   Ονομ. kW / Btu/h	8,5 / 29.002	9,5 / 32.414	12,1 / 41.285	9,5 / 32.414	12,1 / 41.285
Θερμική απόδοση   Ονομ. kW / Btu/h	10,0 / 34.120	10,8 / 36.850	13,5 / 46.062	10,8 / 36.850	13,5 / 46.062
Ενεργειακή Κλάση Ψύξης	<b>A+</b>	<b>A+</b>	-	<b>A+</b>	-
Ενεργειακή Κλάση Θέρμανσης Μέσης Ζώνης	<b>A</b>	<b>A</b>	-	<b>A</b>	-
Εποχιακός συντελεστής απόδοσης (SEER) (ψύξη) W/W	5,8	5,6	-	5,6	-
Εποχιακός συντελεστής απόδοσης (SCOP) (θέρμανση) MZ W/W	3,9	3,9	-	3,9	-
Στατική Πίεση (Standard) Pa	30 - 150 (50)	30 - 150 (50)	30 - 150 (60)	30 - 150 (50)	30 - 150 (60)
Παροχή Αέρα (Υψηλή) Ψ / Θ m3/h	1.950/1.950	2.070/2.070	2.160/2.160	2.070/2.070	2.160/2.160
Ηλεκτρολογική Παροχή Ph / V / Hz	1 / 230 / 50	1 / 230 / 50	1 / 230 / 50	3 / 400 / 50	3 / 400 / 50
Διάμετρος Ψυκτικών Σωληνώσεων Y / A mm (inch)	9.52 / 15.88	9.52 / 15.88	9.52 / 15.88	9.52 / 15.88	9.52 / 15.88
<b>Χονδρική Τιμή (προ ΦΠΑ)</b>	<b>3.864€</b>	<b>4.101€</b>	<b>4.757€</b>	<b>4.215€</b>	<b>4.900€</b>
<b>ΧΕΑ (προ ΦΠΑ)</b>	<b>9,40€</b>	<b>9,40€</b>	<b>10,90€</b>	<b>9,40€</b>	<b>10,90€</b>

Συμπεριλαμβάνεται χειριστήριο ενσύρματο αφής με Backlight / IR δέκτη / ημιεντοιχισμένο UTY-RCRYZ1

Εύκολη συντήρηση



**Εύκολη επιθεώρηση του σωλήνα αποστράγγισης**  
Ολόκληρος ο σωλήνας αποστράγγισης μπορεί να αφαιρεθεί για εύκολη αντικατάσταση και καθαρισμό.

**Εύκολος καθαρισμός του εναλλάκτη θερμότητας.**

**Αλλαγή φίλτρου**  
Το φίλτρο μπορεί να εγκατασταθεί και να αφαιρεθεί εύκολα.

\*Το φίλτρο μακράς διάρκειας είναι διαθέσιμο ως προαιρετικό εξάρτημα.

Σωλήνας αποστράγγισης και αντλία συμπυκνωμάτων



# Αεραγωγός Μεσαίας Στατικής Standard Series 1 - Φασική Παροχή



ARXH12/14/18



ARXH24



Εσωτερική Μονάδα	ARXH12KMTAP	ARXH14KMTAP	ARXH18KMTAP	ARXH24KMTAP	ARXH30KMTAP	ARXH36KMTAP	ARXH45KMTAP
Εξωτερική Μονάδα	AOEG12KBTB	AOEG14KBTB	AOEG18KBTB	AOEG24KBTB	AOEG30KBTB	AOEG36KBTB	AOEG45KBTB
Ψυκτική απόδοση   Ονομ. kW / Btu/h	3,5 / 11.942	4,3 / 14.672	5,2 / 17.742	6,8 / 23.202	8,5 / 29.002	9,5 / 32.414	12,1 / 41.285
Θερμική απόδοση   Ονομ. kW / Btu/h	4,1 / 13.989	5,0 / 17.060	6,0 / 20.472	7,5 / 25.590	10,0 / 34.120	10,8 / 36.850	13,5 / 46.062
Ενεργειακή Κλάση Ψύξης	<b>A++</b>	<b>A++</b>	<b>A++</b>	<b>A++</b>	<b>A++</b>	<b>A++</b>	-
Ενεργειακή Κλάση Θέρμανσης Μέσης Ζώνης	<b>A+</b>	<b>A+</b>	<b>A+</b>	<b>A+</b>	<b>A+</b>	<b>A+</b>	-
Εποχιακός συντελεστής απόδοσης (SEER) (ψύξη) W/W	6.50	6.10	6.20	6.4	6.23	6,1	5,6
Εποχιακός συντελεστής απόδοσης (SCOP) (θέρμανση) MZ W/W	4.20	4.00	4.10	4,2	4,0	4,1	4,1
Στατική Πίεση (Standard) Pa	30 - 150 (40)	30 - 150 (40)	30 - 150 (40)	30 - 150 (50)	30 - 150 (50)	30 - 150 (50)	30 - 150 (60)
Παροχή Αέρα (Υψηλή) Ψ / Θ m <sup>3</sup> /h	650/650	800/800	840/840	1.230/1.230	1.950/1.950	2.070/2.070	2.160/2.160
Ηλεκτρολογική Παροχή Ph / V / Hz	1 / 230 / 50	1 / 230 / 50	1 / 230 / 50	1 / 230 / 50	1 / 230 / 50	1 / 230 / 50	1 / 230 / 50
Διάμετρος Ψυκτικών Σωληνώσεων Y / A mm	6.35 / 9.52	6.35 / 9.52	6.35 / 12.70	6.35 / 12.70	9.52 / 15.88	9.52 / 15.88	9.52 / 15.88
<b>Τιμή Καταλόγου (προ ΦΠΑ)</b>	<b>2.397€</b>	<b>2.569€</b>	<b>2.818€</b>	<b>3.425€</b>	<b>4.556€</b>	<b>4.632€</b>	<b>5.384€</b>
<b>ΧΕΑ (προ ΦΠΑ)</b>	<b>5,70€</b>	<b>5,70€</b>	<b>6,00€</b>	<b>7,30€</b>	<b>9,40€</b>	<b>9,40€</b>	<b>10,90€</b>

Συμπεριλαμβάνεται χειριστήριο ενσύρματο αφής με Backlight / IR δέκτη / ημιεντοιχίσιμο UTY-RCRYZ1

## Προαιρετικά εξαρτήματα

Περιγραφή	Χονδρική Τιμή (προ ΦΠΑ)
<input checked="" type="checkbox"/> Design Χειριστήριο Ενσύρματο με HOTEL interface * / UTY-RVRY	<b>395€</b>
<input checked="" type="checkbox"/> WLAN Adapter / AIRSTAGE Interface / UTY-TFSXJ3	<b>224€</b>
<input checked="" type="checkbox"/> Αντάπτορας συνδεσιμότητας σε δίκτυο VRF (DC power) / UTY-VTGX	<b>368€</b>
<input checked="" type="checkbox"/> Ασύρματο χειριστήριο με IR Δέκτη / UTY-LBTYM	<b>264€</b>
<input checked="" type="checkbox"/> Αντάπτορας Ειδικών εντολών / UTY-TERX	<b>293€</b>
<input checked="" type="checkbox"/> Silver Ion Filter / UTD-HFNC : (12/14/18) , B : 24 , A: (30 ~ 54)	<b>116€</b>



# Standard Series 3 - Φασική Παροχή

Μεγάλο εύρος ρύθμισης στατικής  
30 - 150 Pa με την ονομαστική ισχύ  
στα 150 Pa

Μεγάλο εύρος ρύθμισης  
στατικής  
**30 έως 150 Pa**

Λεπτή σχεδίαση



Εσωτερική Μονάδα	ARXH36KMTAP	ARXH45KMTAP	ARXH54KMTAP
Εξωτερική Μονάδα	AOEG36KRTA	AOEG45KRTA	AOEG54KRTA
Ψυκτική απόδοση   Ονομ. kW / Btu/h	9,5 / 32.414	12,1 / 41.285	13,4 / 45.721
Θερμική απόδοση   Ονομ. kW / Btu/h	10,8 / 36.850	13,5 / 46.062	15,5 / 52.886
Ενεργειακή Κλάση Ψύξης	<b>A++</b>	-	-
Ενεργειακή Κλάση Θέρμανσης Μέσης Ζώνης	<b>A+</b>	-	-
Εποχιακός συντελεστής απόδοσης (SEER) (ψύξη) W/W	6,1	-	-
Εποχιακός συντελεστής απόδοσης (SCOP) (θέρμανση) MZ W/W	4,1	-	-
Στατική Πίεση (Standard) Pa	30 - 150 (50)	30 - 150 (60)	30 - 150 (60)
Παροχή Αέρα (Υψηλή) Ψ / Θ m <sup>3</sup> /h	2.070/2.070	2.160/2.160	2.160/2.160
Ηλεκτρολογική Παροχή Ph / V / Hz	3/400/50	3/400/50	3/400/50
Διάμετρος Ψυκτικών Σωληνώσεων Y / A mm (inch)	9,52 / 15,88	9,52 / 15,88	9,52 / 15,88
<b>Χονδρική Τιμή (προ ΦΠΑ)</b>	<b>4.924€</b>	<b>5.743€</b>	<b>7.063€</b>
<b>ΧΕΑ (προ ΦΠΑ)</b>	<b>9,50€</b>	<b>10,90€</b>	<b>10,90€</b>

Συμπεριλαμβάνεται χειριστήριο ενσύρματο αφής με Backlight / IR δέκτη / ημιεντοιχισμένο UTY-RCRYZ1

## Εύκολη συντήρηση



**Εύκολη επιθεώρηση του σωλήνα αποστράγγισης**

Ολόκληρος ο σωλήνας αποστράγγισης μπορεί να αφαιρεθεί για εύκολη αντικατάσταση και καθαρισμό.

**Εύκολος καθαρισμός του εναλλάκτη θερμότητας.**

**Αλλαγή φίλτρου**

Το φίλτρο μπορεί να εγκατασταθεί και να αφαιρεθεί εύκολα.

\*Το φίλτρο μακράς διάρκειας είναι διαθέσιμο ως προαιρετικό εξάρτημα.

## Σωλήνας αποστράγγισης και αντλία συμπυκνωμάτων



# Αεραγωγός Μεσαίας Στατικής Standard Series 1 - Φασική Παροχή



ARXG24/30KHTAP



ARXG36/45/54KHTAP



Εσωτερική Μονάδα	ARXG24KHTAP	ARXG30KHTAP	ARXG36KHTAP	ARXG45KHTAP	ARXG54KHTAP
Εξωτερική Μονάδα	AOEG24KBTB	AOEG30KBTB	AOEG36KBTB	AOEG45KBTB	AOEG54KBTB
Ψυκτική απόδοση   Ονομ. kW / Btu/h	6,8 / 23.202	8,5 / 29.002	9,5 / 32.414	12,1 / 41.285	13,4 / 45.721
Θερμική απόδοση   Ονομ. kW / Btu/h	7,5 / 25.590	10,0 / 34.120	10,8 / 36.850	13,5 / 46.062	15,5 / 52.886
Ενεργειακή Κλάση Ψύξης	<b>A++</b>	<b>A++</b>	<b>A++</b>	-	-
Ενεργειακή Κλάση Θέρμανσης Μέσης Ζώνης	<b>A+</b>	<b>A+</b>	<b>A+</b>	-	-
Εποχ. Συντ. Απόδοσης (SEER) (ψύξη) w/w	6,5	6,2	6,1	-	-
Εποχ. Συντ. Απόδοσης (SCOP) (θέρμανση) MZ / w/w	4,1	4,0	4,2	-	-
Στατική Πίεση (Standard) Pa	30 - 200 (35)	30 - 200 (47)	30 - 200 (47)	30 - 200 (60)	30 - 200 (60)
Παροχή Αέρα (Υψηλή) Ψ / Θ m <sup>3</sup> /h	1360/1360	1700/1700	2050/1850	2550/2550	2550/2550
Ηλεκτρολογική Παροχή Ph / V / Hz	1 / 230 / 50	1 / 230 / 50	1 / 230 / 50	1 / 230 / 50	1 / 230 / 50
Διάμετρος Ψυκτικών Σωληνώσεων Y / A mm (inch)	6,35 / 12,70	9,52 / 15,88	9,52 / 15,88	9,52 / 15,88	9,52 / 15,88
<b>Χονδρική Τιμή (προ ΦΠΑ)</b>	<b>3.653€</b>	<b>4.676€</b>	<b>4.714€</b>	<b>5.510€</b>	<b>7.705€</b>
<b>ΧΕΑ (προ ΦΠΑ)</b>	<b>7,30€</b>	<b>9,00€</b>	<b>9,00€</b>	<b>10,00€</b>	<b>11,30€</b>

Συμπεριλαμβάνεται χειριστήριο ενσύρματο αφής με Backlight / IR δέκτη / ημιεντικιοζόμενο UTY-RCRYZ1

## Προαιρετικά εξαρτήματα

Περιγραφή	Χονδρική Τιμή (προ ΦΠΑ)
<input checked="" type="checkbox"/> Design Χειριστήριο Ενσύρματο με HOTEL interface * / UTY-RVRY	<b>395€</b>
<input checked="" type="checkbox"/> WLAN Adapter / AIRSTAGE Interface / UTY-TFSXJ3	<b>224€</b>
<input checked="" type="checkbox"/> Intensis WLAN Adapter / FJ-RC-WIFI-1	<b>751€</b>
<input checked="" type="checkbox"/> Ασύρματο χειριστήριο με IR Δέκτη / UTY-LBTYM	<b>264€</b>
<input checked="" type="checkbox"/> Silver Ion Filter / UTD-HFNB : (24/30). A : (36~54)	<b>116€</b>
<input checked="" type="checkbox"/> Αντάπτορας Ειδικών εντολών / UTY-TERX	<b>293€</b>



# Standard Series 3 - Φασική Παροχή

Υψηλή ενεργειακή αποδοτικότητα & χαμηλά επίπεδα θορύβου έως και 21dB(A)

Λειτουργία αυτόματης ρύθμισης ροής αέρα

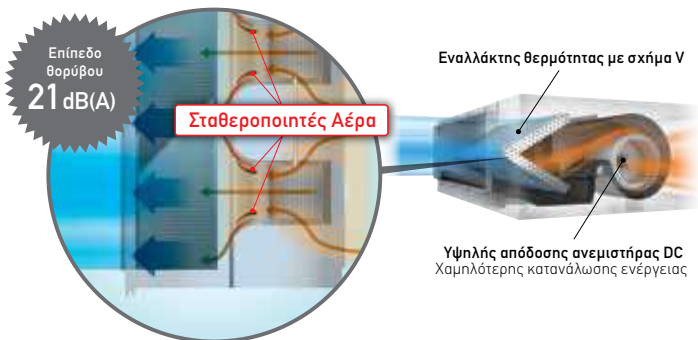

Εσωτερική Μονάδα	ARXG36KHΤΑΡ	ARXG45KHΤΑΡ	ARXG54KHΤΑΡ
Εξωτερική Μονάδα	ΑΟΕG36KRTA	ΑΟΕG45KRTA	ΑΟΕG54KRTA
Ψυκτική απόδοση   Ονομ. kW / Btu/h	9,5 / 32.414	12,1 / 41.285	13,4 / 45.721
Θερμική απόδοση   Ονομ. kW / Btu/h	10,8 / 36.850	13,5 / 46.062	15,5 / 52.886
Ενεργειακή Κλάση Ψύξης	<b>A++</b>	-	-
Ενεργειακή Κλάση Θέρμανσης Μέσης Ζώνης	<b>A+</b>	-	-
Εποχ. Συντ. Απόδοσης (SEER) (ψύξη) w/w	6,1	-	-
Εποχ. Συντ. Απόδοσης (SCOP) (θέρμανση) MZ / w/w	4,2	-	-
Στατική Πίεση (Standard) Pa	30 - 200 (47)	30 - 200 (60)	30 - 200 (60)
Παροχή Αέρα (Υψηλή) Ψ / Θ m <sup>3</sup> /h	2050/1850	2550/2550	2550/2550
Ηλεκτρολογική Παροχή Ph / V / Hz	3 / 400 / 50	3 / 400 / 50	3 / 400 / 50
Διάμετρος Ψυκτικών Σωληνώσεων Y / mm (inch)	9,52 / 15,88	9,52 / 15,88	9,52 / 15,88
<b>Χονδρική Τιμή (προ ΦΠΑ)</b>	<b>5.006€</b>	<b>5.869€</b>	<b>7.948€</b>
<b>ΧΕΑ (προ ΦΠΑ)</b>	<b>9,10€</b>	<b>10,10€</b>	<b>11,30€</b>

Συμπεριλαμβάνεται χειριστήριο ενσύρματο αφής με Backlight / IR δέκτη / ημιεντικιοζόμενο UTY-RCRYZ1

## Standard αντλία συμπυκνωμάτων

Διευρυμένο μήκος εγκατάστασης έως 50 μέτρα

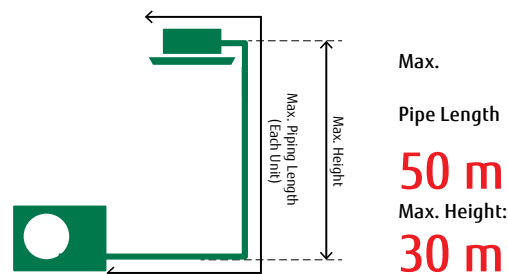
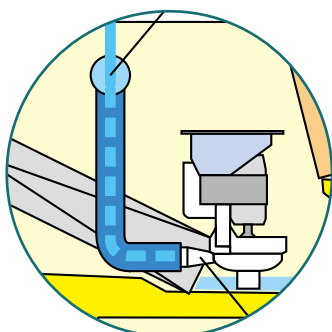



# Αεραγωγός Υψηλής Στατικής Standard Series 1 - Φασική Παροχή



Εσωτερική Μονάδα	ARXG45KHTB	ARXG54KHTB
Εξωτερική Μονάδα	AOEG45KBTB	AOEG54KBTB
Ψυκτική απόδοση   Ονομ. kW / Btu/h	12,1 / 41.285	13,4 / 45.721
Θερμική απόδοση   Ονομ. kW / Btu/h	13,5 / 46.062	15,5 / 52.886
Συντελεστής Απόδοσης Ψύξης EER	<b>2,91</b>	<b>2,81</b>
Συντελεστής Απόδοσης Θέρμανσης Μέσης Ζώνης COP	<b>3,74</b>	<b>3,71</b>
Στατική Πίεση (Standard) Pa	100 - 250 (100)	100 - 250 (100)
Παροχή Αέρα (Υψηλή) Ψ / Θ m3/h	3350/3350	3350/3350
Ηλεκτρολογική Παροχή Ph / V / Hz	1 / 230 / 50	1 / 230 / 50
Διάμετρος Ψυκτικών Σωληνώσεων Y / A mm (inch)	9,52 / 15,88	9,52 / 15,88
<b>Χονδρική Τιμή (προ ΦΠΑ)</b>	<b>5.133€</b>	<b>6.648€</b>
<b>ΧΕΑ (προ ΦΠΑ)</b>	<b>11,30€</b>	<b>11,30€</b>

Συμπεριλαμβάνεται χειριστήριο ενούρματο αφής με Backlight / IR δέκτη / ημιεντικοιζόμενο UTY-RCRYZ1

## Προαιρετικά εξαρτήματα

Περιγραφή	Χονδρική Τιμή (προ ΦΠΑ)
<input checked="" type="checkbox"/> Design Χειριστήριο Ενούρματο με HOTEL interface * / UTY-RVRY	<b>395€</b>
<input checked="" type="checkbox"/> WLAN adapter / AIRSTAGE Interface / UTY-TFSXJ3	<b>224€</b>
<input checked="" type="checkbox"/> Ασύρματο χειριστήριο με IR Δέκτη / UTY-LBTYM	<b>264€</b>
<input checked="" type="checkbox"/> Silver Ion Filter / UTD-HFKB	<b>116€</b>
<input checked="" type="checkbox"/> Αντάπτορας Ειδικών εντολών / UTY-TERX	<b>293€</b>



# Standard Series 3 - Φασική Παροχή

Μοναδικός συνδυασμός υψηλής στατικής πίεσης και καινοτόμου σχεδιασμού



Συμπαγής και ελαφριά εξωτερική μονάδα

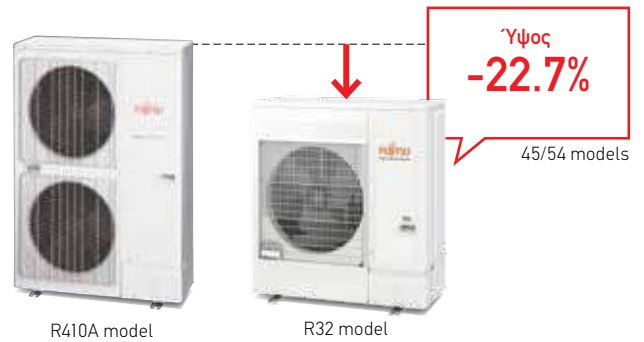

Εσωτερική Μονάδα	ARXG45KHTB	ARXG54KHTB
Εξωτερική Μονάδα	AOEG45KRTA	AOEG54KRTA
Ψυκτική απόδοση   Ονομ. kW / Btu/h	12,1 / 41.285	13,4 / 45.721
Θερμική απόδοση   Ονομ. kW / Btu/h	13,5 / 46.062	15,5 / 52.886
Συντελεστής Απόδοσης Ψύξης EER	<b>2,91</b>	<b>2,81</b>
Συντελεστής Απόδοσης Θέρμανσης Μέσης Ζώνης COP	<b>3,74</b>	<b>3,71</b>
Στατική Πίεση (Standard) Pa	100 - 250 (100)	100 - 250 (100)
Παροχή Αέρα (Υψηλή) Ψ / Θ m <sup>3</sup> /h	3350/3350	3350/3350
Ηλεκτρολογική Παροχή Ph / V / Hz	3 / 400 / 50	3 / 400 / 50
Διάμετρος Ψυκτικών Σωληνώσεων Y / A mm (inch)	9,52 / 15,88	9,52 / 15,88
<b>Χονδρική Τιμή (προ ΦΠΑ)</b>	<b>5.492€</b>	<b>6.891€</b>
<b>ΧΕΑ (προ ΦΠΑ)</b>	<b>11,30€</b>	<b>11,30€</b>

Συμπεριλαμβάνεται χειριστήριο ενσύρματο αφής με Backlight / IR δέκτη / ημιεντικιοζόμενο UTY-RCRYZ1

Εύκολη εγκατάσταση εσωτερικής μονάδας



Λειτουργία χαμηλού θορύβου έως και 40db(A)

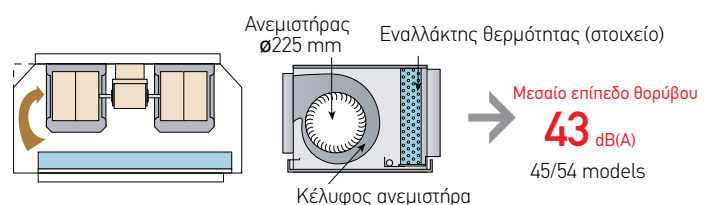

# Αεραγωγός Υψηλής Στατικής 260 Pa Standard Series 3 - Φασική Παροχή



Εσωτερική Μονάδα	ARYG60LHTA
Εξωτερική Μονάδα	ΑΟΥG60LATT
Ψυκτική απόδοση   Ονομ. kW / Btu/h	15 / 51.180
Θερμική απόδοση   Ονομ. kW / Btu/h	18 / 61.416
Ενεργειακή Κλάση Ψύξης EER W/W	3,19
Ενεργειακή Κλάση Θέρμανσης Μέσης Ζώνης COP W/W	3,5
Στατική Πίεση (Standard) Pa	60 - 260 (60)
Παροχή Αέρα (Υψηλή) Ψ/θ m <sup>3</sup> /h	3550/3550
Διάμετρος Ψυκτικών Σωληνώσεων Υ / Α mm	9.52 / 15.88
Μέγιστο Μήκος (Χωρίς Προσθ. Φρεόν) / Ύψος m	75 (30) / 30
Βάρος Εσωτερικής Μονάδας / Εξωτερικής Μονάδας kg	54 /104
Ηλεκτρολογική Παροχή Ph / V / Hz	3 / 400 / 50
<b>Τιμή Καταλόγου (προ ΦΠΑ)</b>	<b>9.237€</b>
<b>ΧΕΑ (προ ΦΠΑ)</b>	<b>15,80€</b>

Συμπεριλαμβάνεται χειριστήριο ενσύρματο

## Προαιρετικά εξαρτήματα

Περιγραφή	Χονδρική Τιμή (προ ΦΠΑ)
<input checked="" type="checkbox"/> Χειριστήριο Ενσύρματο / <b>UTY-RNNYM</b>	<b>316€</b>
<input checked="" type="checkbox"/> Χειριστήριο Ενσύρματο - LCD οθόνι / <b>UTY-RVNYM</b>	<b>376€</b>
<input checked="" type="checkbox"/> WLAN Adapter / 3 πολικό καλώδιο / <b>UTY-TFNXZ1</b>	<b>236€</b>
<input checked="" type="checkbox"/> Ασύρματο χειριστήριο με IR Δέκτη / <b>UTY-LRHVM</b>	<b>K.Z</b>
<input checked="" type="checkbox"/> Αντάπτορας Ειδικών εντολών / <b>UTY-TERX</b>	<b>293€</b>



# Αεραγωγός Υψηλής Ισχύος Standard Series 3 - Φασική Παροχή



Αυτόματη ρύθμιση στατικής πίεσης

Automatically adjust!



Static pressure  
**??? Pa**  
It was necessary to calculate

Διαιρούμενη & ελαφριά εσωτερική μονάδα

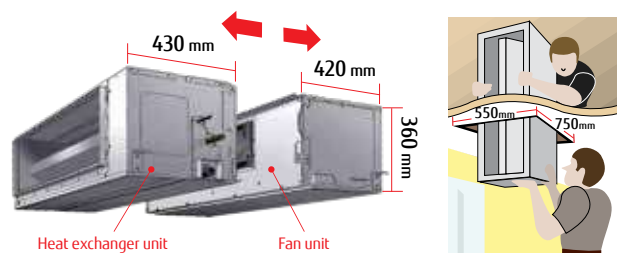

Εσωτερική Μονάδα	ARYG72LHTA	ARYG90LHTA
Εξωτερική Μονάδα	AOYG72LRLA	AOYG90LRLA
Ψυκτική απόδοση   Ονομ. kW / Btu/h	19 / 64.828	22 / 75.064
Θερμική απόδοση   Ονομ. kW / Btu/h	22,4 / 76.429	27 / 92.124
Ενεργειακή Κλάση Ψύξης EER W/W	2,94	2,83
Ενεργειακή Κλάση Θέρμανσης Μέσης Ζώνης COP W/W	3,4	3,3
Στατική Πίεση (Standard) Pa	50 - 150 (72)	50 - 200 (72)
Παροχή Αέρα (Υψηλή) Ψ/Θ m <sup>3</sup> /h	4300/4300	4300/4300
Διάμετρος Ψυκτικών Σωληνώσεων Y / A mm	12.7) / 25.4	12.7 / 25.4
Μέγιστο Μήκος (Χωρίς Προσθ. Φρεόν) / Ύψος m	100 (30) / 30	100 (30) / 30
Βάρος Εσωτερικής Μονάδας / Εξωτερικής Μονάδας kg	69 / 165	80 / 174
Ηλεκτρολογική Παροχή (Εσωτερική Μονάδα) Ph / V / Hz	1 / 230 / 50	1 / 230 / 50
Ηλεκτρολογική Παροχή (Εξωτερική Μονάδα) Ph / V / Hz	3 / 400 / 50	3 / 400 / 50
<b>Τιμή Καταλόγου (προ ΦΠΑ)</b>	<b>11.728€</b>	<b>13.301€</b>
<b>ΧΕΑ (προ ΦΠΑ)</b>	<b>23,40€</b>	<b>25,40€</b>

Συμπεριλαμβάνεται χειριστήριο ενσύρματο

## Προαιρετικά εξαρτήματα

Περιγραφή	Χονδρική Τιμή (προ ΦΠΑ)
✓ WLAN Adapter / 3 πολικό καλώδιο / UTY-TFSXJ3	224€
✓ Ασύρματο χειριστήριο με IR Δέκτη / UTY-LBTYM	264€
✓ Αντάπτορας Ειδικών εντολών / UTY-TERX	293€
✓ Ασύρματο χειριστήριο με IR Δέκτη / UTY-LBTYM	264€
✓ Αντάπτορας συνδεσιμότητας σε δίκτυο VRF (DC power) / UTY-VTGX	368€
✓ Αντλία συμπυκνωμάτων / UTZ-PX1NAB	K.Z€



# Διαιρούμενα συστήματα - Οροφής

Η κομψή σχεδίαση της μονάδας οροφής με ύψος μόλις στα 24 εκ. την καθιστά μοναδική λύση για κάθε είδους εγκατάσταση. Η ισχυρή ροή αέρα με τα χαμηλά επίπεδα θορύβου την καθιστούν ιδανική για μεγάλες αίθουσες συσκέψεων και χώρους με μεγάλο βάθος.

## Κομψός σχεδιασμός

Η κομψή, ελαφρώς κυρτή επιφάνεια δίνει την απόλυτη αίσθηση πολυτέλειας και υψηλής αισθητικής στο χώρο.



## Πληθώρα επιλογών συστημάτων κεντρικού ελέγχου

Δυνατότητα διασύνδεσης με πρωτόκολλα επικοινωνίας Κεντρικού Ελέγχου Κτηρίου (BMS), μέσω MONDUS ή KNX.

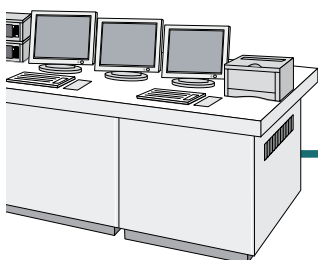

Σύστημα Κεντρικού Ελέγχου

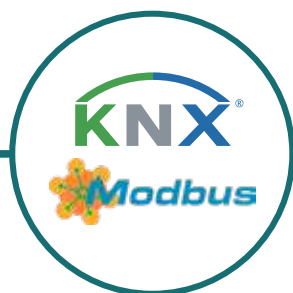

# Διαιρούμενα συστήματα - Οροφής

## Εύκολη εγκατάσταση

1. Η μονάδα εσωτερικού χώρου εγκαθίσταται εύκολα κάτω από την οροφή με ένα νέο κιτ τοποθέτησης.

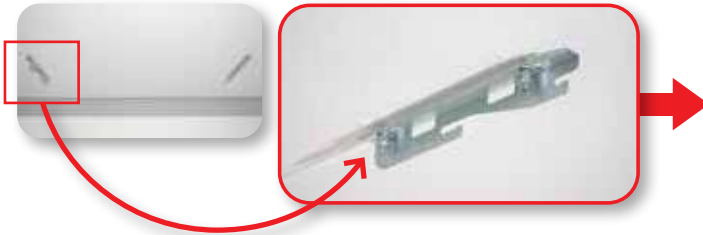

2. Σηκώστε και προσαρμόστε στην βάση στήριξης



3. Στηρίξτε με τις απαραίτητες βίδες στερέωσης.



## Εύκολη συντήρηση

1. Το μπροστινό πάνελ μπορεί να ανοιχτεί χωρίς να μετακινηθεί, για ασφάλεια και γρήγορη συντήρηση.



2. Το δοχείο αποστράγγισης μπορεί να μετακινηθεί για να καθαριστεί.



3. Τα εξαρτήματα στο κουτί ελέγχου μπορούν να είναι εύκολα προσβάσιμα από την ανοιχτή πλευρά.



## Ευέλικτη εγκατάσταση

Ο εύκαμπτος σωλήνας και ο σωλήνας αποστράγγισης μπορούν να τοποθετηθούν μέσα στο περίβλημα και να συνδεθούν στη δεξιά ή αριστερή πλευρά, υπό γωνία ή με κατεύθυνση προς τα κάτω.



# Εμφανούς Οροφής Eco Series 1 - Φασική Παροχή



ABYG18KRTA



ABYG24/30KRTA



ABYG36/45/KRTA



Εσωτερική Μονάδα	ABEG18KRTA	ABEG24KRTA	ABEG30KRTA	ABEG36KRTA	ABEG45KRTA
Εξωτερική Μονάδα	AOEG18KATA	AOEG24KATA	AOEG30KATA	AOEG36KATA	AOEG45KATA
Ψυκτική απόδοση   Ονομ. kW / Btu/h	5,2 / 17.742	6,8 / 23.200	8,5 / 29.002	9,5 / 32.414	12,1 / 41.285
Θερμική απόδοση   Ονομ. kW / Btu/h	6,0 / 20.472	7,5 / 25.590	10,0 / 34.120	10,8 / 36.850	13,5 / 46.062
Ενεργειακή Κλάση Ψύξης	<b>A+</b>	<b>A+</b>	<b>A+</b>	<b>A+</b>	-
Ενεργειακή Κλάση Θέρμανσης Μέσης Ζώνης	<b>A</b>	<b>A</b>	<b>A</b>	<b>A</b>	-
Εποχιακός συντελεστής απόδοσης (SEER) (ψύξη) W/W	5,8	6,0	5,8	5,6	-
Εποχιακός συντελ. απόδοσης (SCOP) (θέρμανση) MZ W/W	3,8	3,9	3,9	3,9	-
Παροχή Αέρα (Υψηλή) Ψ / Θ	840/840	1230/1230	1400/1400	1850/1800	1900/1850
Ηλεκτρολογική Παροχή Ph / V / Hz	1 / 230 / 50	1 / 230 / 50	1 / 230 / 50	1 / 230 / 50	1 / 230 / 50
Διάμετρος Ψυκτικών Σωληνώσεων Y / A mm	6,35 / 12,7	6,35 / 12,7	9,52 / 15,88	9,52 / 15,88	9,52 / 15,88
<b>Χονδρική Τιμή (προ ΦΠΑ)</b>	<b>2.491€</b>	<b>3.030€</b>	<b>3.980€</b>	<b>4.199€</b>	<b>4.817€</b>
<b>ΧΕΑ (προ ΦΠΑ)</b>	<b>5,70€</b>	<b>6,90€</b>	<b>8,30€</b>	<b>9,00€</b>	<b>10,70€</b>

Συμπεριλαμβάνεται χειριστήριο ενσύρματο αφής με Backlight / IR δέκτη / ημιεντικιζόμενο UTY-RCRYZ1

## Προαιρετικά εξαρτήματα

Περιγραφή	Χονδρική Τιμή (προ ΦΠΑ)
✓ Design Χειριστήριο Ενσύρματο με HOTEL interface * / UTY-RVRY	<b>395€</b>
✓ Ασύρματο χειριστήριο με IR Δέκτη / UTY-LBTYH	<b>264€</b>
✓ Αντλία συμπυκνωμάτων / UTR-DPB24T	<b>324€</b>
✓ WLAN adapter / AIRSTAGE Interface / UTY-TFSXJ3	<b>224€</b>
✓ Αντάπτορας Ειδικών εντολών / UTY-TERX	<b>293€</b>

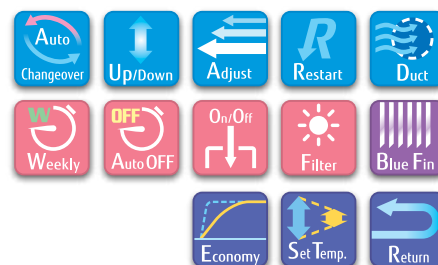



# Eco Series 3 - Φασική Παροχή



Εσωτερική Μονάδα	ABEG36KRTA	ABEG45KRTA
Εξωτερική Μονάδα	AOEG36KQTA	AOEG45KQTA
Ψυκτική απόδοση   Ονομ. kW / Btu/h	9,5 / 32.414	12,1 / 41285.
Θερμική απόδοση   Ονομ. kW / Btu/h	10,8 / 36.850	13,5 / 46.060
Ενεργειακή Κλάση Ψύξης	<b>A+</b>	-
Ενεργειακή Κλάση Θέρμανσης Μέσης Ζώνης	<b>A</b>	-
Εποχιακός συντελεστής απόδοσης (SEER) (ψύξη) W/W	5,6	-
Εποχιακός συντελ. απόδοσης (SCOP) (θέρμανση) MZ W/W	3,9	-
Παροχή Αέρα (Υψηλή) Ψ / Θ	1850/1800	1900/1850
Ηλεκτρολογική Παροχή Ph / V / Hz	3 / 400 / 50	3 / 400 / 50
Διάμετρος Ψυκτικών Σωληνώσεων Y / A mm	9,52 / 15,88	9,52 / 15,88
<b>Χονδρική Τιμή (προ ΦΠΑ)</b>	<b>4.313€</b>	<b>4.960€</b>
<b>ΧΕΑ (προ ΦΠΑ)</b>	<b>9,10€</b>	<b>10,80€</b>

Συμπεριλαμβάνεται χειριστήριο ενσύρματο αφής με Backlight / IR δέκτη / ημιεντοιχιζόμενο UTY-RCRYZ1

Πληθώρα επιλογών συστημάτων  
κεντρικού ελέγχου KNX

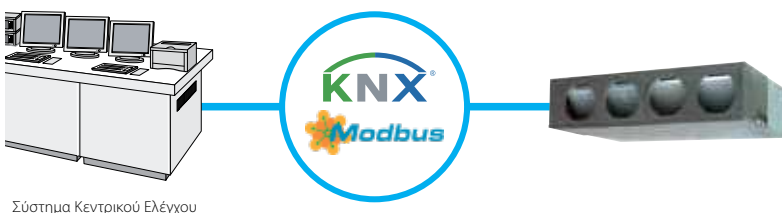

Σύστημα Κεντρικού Ελέγχου

Ρύθμιση θερμοκρασίας  
αυτόματης επιστροφής

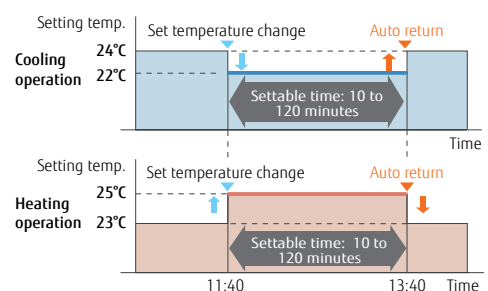

# Εμφανούς Οροφής Standard Series 1 - Φασική Παροχή



ABYG18KRTA



ABYG24/30KRTA



ABYG36/45/54KRTA



Εσωτερική Μονάδα	ABEG18KRTA	ABEG24KRTA	ABEG30KRTA	ABEG36KRTA	ABEG45KRTA
Εξωτερική Μονάδα	AOEG18KBTB	AOEG24KBTB	AOEG30KBTB	AOEG36KBTB	AOEG45KBTB
Ψυκτική απόδοση   Ονομ. kW / Btu/h	5,2 / 17.742	6,8 / 23.202	8,5 / 29.002	9,5 / 32.414	12,1 / 41.285
Θερμική απόδοση   Ονομ. kW / Btu/h	6,0 / 20.472	7,5 / 25.590	10,0 / 34.120	10,8 / 36.850	13,5 / 46.062
Ενεργειακή Κλάση Ψύξης	<b>A++</b>	<b>A++</b>	<b>A++</b>	<b>A++</b>	-
Ενεργειακή Κλάση Θέρμανσης Μέσης Ζώνης	<b>A+</b>	<b>A+</b>	<b>A+</b>	<b>A+</b>	-
Εποχιακός συντελεστής απόδοσης (SEER) (ψύξη) W/W	6,2	6,2	6,1	6,4	-
Εποχιακός συντελ. απόδοσης (SCOP) (θέρμανση) MZ W/W	4,1	4,1	4,0	4,2	-
Παροχή Αέρα (Υψηλή) Ψ / Θ	840/840	1230/1230	1400/1400	1850/1800	1900/1850
Ηλεκτρολογική Παροχή Ph / V / Hz	1 / 230 / 50	1 / 230 / 50	1 / 230 / 50	1 / 230 / 50	1 / 230 / 50
Διάμετρος Ψυκτικών Σωληνώσεων Y / A mm	6,35 / 12,7	6,35 / 12,7	9,52 / 15,88	9,52 / 15,88	9,52 / 15,88
<b>Χονδρική Τιμή (προ ΦΠΑ)</b>	<b>2.815€</b>	<b>3.436€</b>	<b>4.672€</b>	<b>4.730€</b>	<b>5.444€</b>
<b>ΧΕΑ (προ ΦΠΑ)</b>	<b>5,70€</b>	<b>6,90€</b>	<b>8,30€</b>	<b>9,00€</b>	<b>10,70€</b>

Συμπεριλαμβάνεται χειριστήριο ενσύρματο αφής με Backlight / IR δέκτη / ημιεντοιχισμένο UTY-RCRYZ1

## Προαιρετικά εξαρτήματα

Περιγραφή	Χονδρική Τιμή (προ ΦΠΑ)
✓ Design Χειριστήριο Ενσύρματο με HOTEL interface * / UTY-RVRY	<b>395€</b>
✓ Ασύρματο χειριστήριο με IR Δέκτη / UTY-LBTYH	<b>264€</b>
✓ Αντλία συμπυκνωμάτων / UTR-DPB24T	<b>324€</b>
✓ WLAN adapter / AIRSTAGE Interface / UTY-TFSXJ3	<b>224€</b>
✓ Αντάπτορας Ειδικών εντολών / UTY-TERX	<b>293€</b>

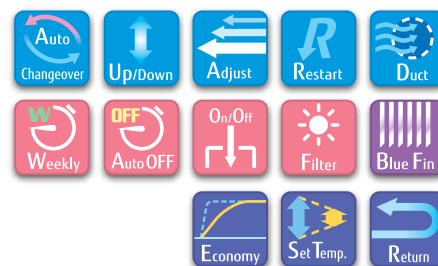

# Standard Series 3 - Φασική Παροχή

Κομψός σχεδιασμός

Υψηλή απόδοση και εξοικονόμηση



Ψύξη  
**A++**  
Θέρμανση  
**A+**

SEER  
**6.4**

SCOP  
**4.2**

Εσωτερική Μονάδα	ABEG36KRTA	ABEG45KRTA	ABEG54KRTA
Εξωτερική Μονάδα	AOEG36KRTA	AOEG45KRTA	AOEG54KRTA
Ψυκτική απόδοση   Ονομ. kW / Btu/h	9,5 / 32.414	12,1 / 41.285	13,4 / 45721
Θερμική απόδοση   Ονομ. kW / Btu/h	10,8 / 36.850	13,5 / 46.062	15,5 / 52886
Ενεργειακή Κλάση Ψύξης	<b>A++</b>	-	-
Ενεργειακή Κλάση Θέρμανσης Μέσης Ζώνης	<b>A+</b>	-	-
Εποχιακός συντελεστής απόδοσης (SEER) (ψύξη) W/W	6,4	-	-
Εποχιακός συντελ. απόδοσης (SCOP) (θέρμανση) MZ W/W	4,2	-	-
Παροχή Αέρα (Υψηλή) Ψ / Θ	1850/1800	1900/1850	2100/2100
Ηλεκτρολογική Παροχή Ph / V / Hz	3 / 400 / 50	3 / 400 / 50	3 / 400 / 50
Διάμετρος Ψυκτικών Σωληνώσεων Y / A mm	9,52 / 15,88	9,52 / 15,88	9,52 / 15,88
<b>Χονδρική Τιμή (προ ΦΠΑ)</b>	<b>5.022€</b>	<b>5.803€</b>	<b>7.722€</b>
<b>ΧΕΑ (προ ΦΠΑ)</b>	<b>9,10€</b>	<b>10,80€</b>	<b>10,80€</b>

Συμπεριλαμβάνεται χειριστήριο ενσύρματο αφής με Backlight / IR δέκτη / ημιεντικιζόμενο UTY-RCRYZ1

Διευρυμένο μήκος εγκατάστασης

Ρύθμιση περιορισμού εύρους θερμοκρασίας

