

Σειρά μικρών διαστάσεων Eco Series

4 κατευθύνσεων, κατάλληλη για οροφή - 60x60cm

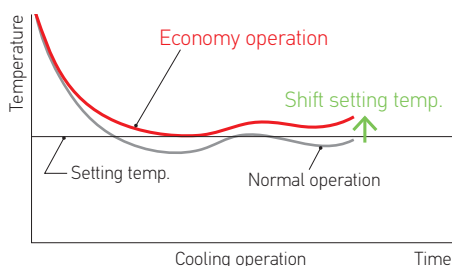

Λειτουργία ECONOMY



Εύκολη συντήρηση

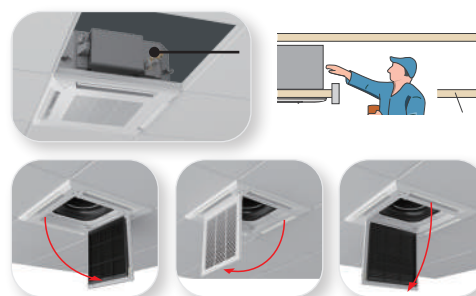

Εσωτερική Μονάδα	AUXG09KVLA	AUXG12KVLA	AUXG14KVLA	AUXG18KVLA	AUXG24KVLA
Εξωτερική Μονάδα	AOYG09KATA	AOYG12KATA	AOYG14KATA	AOYG18KATA	AOYG24KATA
Panel	UTG-UFYF-W	UTG-UFYF-W	UTG-UFYF-W	UTG-UFYF-W	UTG-UFYF-W
Ψυκτική απόδοση Ονομ. kW / Btu/h	2,5 / 8.530	3,5 / 11.942	4,3 / 14.672	5,2 / 17.442	6,8 / 23.202
Θερμική απόδοση Ονομ. kW / Btu/h	3,2 / 10.918	4,1 / 13.989	5,0 / 17.060	6,0 / 20.472	7,5 / 25.590
Ενεργειακή Κλάση Ψύξης	A++	A++	A++	A++	A+
Ενεργειακή Κλάση Θέρμανσης Μέσης Ζώνης	A+	A+	A+	A	A
Εποχ. Συντ. Απόδοσης (SEER) (ψύξη) w/w	6,2	6,1	6,1	6,1	5,9
Εποχ. Συντ. Απόδοσης (SCOP) (θέρμανση) MZ / w/w	4,0	4,0	4,0	3,9	3,8
Ηλεκτρολογική Παροχή Ph / V / Hz	1 / 230 / 50	1 / 230 / 50	1 / 230 / 50	1 / 230 / 50	1 / 230 / 50
Διάμετρος Ψυκτικών Σωληνώσεων Y / A mm	6,35 / 9,52	6,35 / 9,52	6,35 / 9,52	6,35 / 12,70	6,35 / 12,70
Χονδρική Τιμή (προ ΦΠΑ)	2.094€	2.204€	2.313€	2.572€	2.810€
ΧΕΑ (προ ΦΠΑ)	3,80€	4,00€	4,70€	4,80€	5,40€

Συμπεριλαμβάνεται χειριστήριο ασύρματο UTY-LNTY

Προαιρετικά εξαρτήματα

Περιγραφή	Χονδρική Τιμή (προ ΦΠΑ)
✓ Design Χειριστήριο Ενσύρματο με HOTEL interface * / UTY-RVRY	395€
✓ Χειριστήριο Ενσύρματο αφής με Backlight / IR δέκτη / ημιεντοιχίσιμο / UTY-RCRYZ1	212€
✓ WLAN Adapter / AIRSTAGE Interface / UTY-TFSXJ3	224€
✓ Intensis WLAN Adapter / FJ-RC-WIFI-1	751€
✓ Αντάπτορας Ειδικών εντολών / UTY-TERX	293€
✓ Silver Ion Filter / UTD-HFAA	116€



Σειρά μικρών διαστάσεων Standard Series

4 κατευθύνσεων, κατάλληλη για οροφή - 60x60cm

Υψηλή απόδοση και εξοικονόμηση ενέργειας



Ρύθμιση θερμοκρασίας
αυτόματης επιστροφής

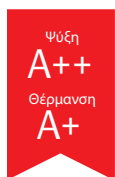

SEER

6.7

SCOP

4.4

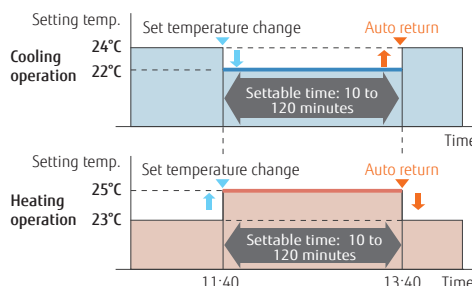

Εσωτερική Μονάδα	AUXG09KVLA	AUXG12KVLA	AUXG14KVLA	AUXG18KVLA	AUXG24KVLA
Εξωτερική Μονάδα	AOYG09KBTB	AOYG12KBTB	AOYG14KBTB	AOYG18KBTB	AOYG24KBTB
Panel	UTG-UFYF-W	UTG-UFYF-W	UTG-UFYF-W	UTG-UFYF-W	UTG-UFYF-W
Ψυκτική απόδοση Ονομ. kW / Btu/h	2,5 / 8.530	3,5 / 11.942	4,3 / 14.672	5,2 / 17.742	6,8 / 23.202
Θερμική απόδοση Ονομ. kW / Btu/h	3,2 / 10.918	4,1 / 13.989	5,0 / 17.060	6,0 / 20.472	7,5 / 25.590
Ενεργειακή Κλάση Ψύξης	A++	A++	A++	A++	A++
Ενεργειακή Κλάση Θέρμανσης Μέσης Ζώνης	A+	A+	A+	A+	A+
Εποχ. Συντ. Απόδοσης (SEER) (ψύξη) w/w	6,7	6,6	6,5	6,6	6,1
Εποχ. Συντ. Απόδοσης (SCOP) (θέρμανση) MZ / w/w	4,4	4,3	4,4	4,2	4,0
Ηλεκτρολογική Παροχή Ph / V / Hz	1 / 230 / 50	1 / 230 / 50	1 / 230 / 50	1 / 230 / 50	1 / 230 / 50
Διάμετρος Ψυκτικών Σωληνώσεων Y / A mm	6.35 / 9.52	6.35 / 9.52	6.35 / 9.52	6.35 / 12.70	6.35 / 12.70
Χονδρική Τιμή (προ ΦΠΑ)	2.447€	2.568€	2.701€	2.896€	3.216€
ΧΕΑ (προ ΦΠΑ)	3,80€	4,00€	4,70€	4,80€	5,40€

Συμπεριλαμβάνεται χειριστήριο ασύρματο UTY-LNTY

Προαιρετικά εξαρτήματα

Περιγραφή	Χονδρική Τιμή (προ ΦΠΑ)
✓ Design Χειριστήριο Ενσύρματο με HOTEL interface * / UTY-RVRY	395€
✓ Χειριστήριο Ενσύρματο αφής με Backlight / IR δέκτη / ημιεντοιζόμενο / UTY-RCRYZ1	212€
✓ WLAN Adapter / AIRSTAGE Interface / UTY-TFSXJ3	224€
✓ Intensis WLAN Adapter / FJ-RC-WIFI-1	751€
✓ Αντάπτορας Ειδικών εντολών / UTY-TERX	293€
✓ Silver Ion Filter / UTD-HFAA	116€

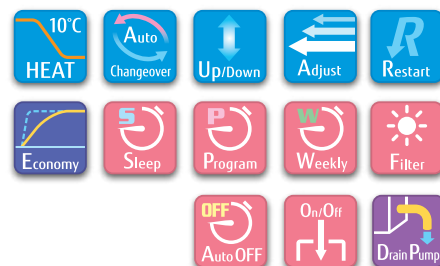

Κυκλικής Ροής αέρα

Eco Series 1-Φασική Παροχή



UTG-UKYC-W
White Grille



UTG-UKYA-B
Black Grille



Εσωτερική Μονάδα	AUXG18KRLB	AUXG24KRLB	AUXG30KRLB	AUXG36KRLB	AUXG45KRLB	AUXG54KRLB
Εξωτερική Μονάδα	AOYG18KATA	AOYG24KATA	AOYG30KATA	AOYG36KATA	AOYG45KATA	AOYG54KATA
Panel	UTG-UKYC-W	UTG-UKYC-W	UTG-UKYC-W	UTG-UKYC-W	UTG-UKYC-W	UTG-UKYC-W
Ψυκτική απόδοση Ονομ. kW / Btu/h	5,2 / 17.742	6,8 / 23.202	8,5 / 29.002	9,5 / 32.414	12,1 / 41.285	13,4 / 45.721
Θερμική απόδοση Ονομ. kW / Btu/h	6,0 / 20.472	7,5 / 25.590	10,0 / 34.120	10,8 / 36.850	13,5 / 46.062	15,5 / 52.886
Ενεργειακή Κλάση Ψύξης	A++	A++	A++	A++	-	-
Ενεργειακή Κλάση Θέρμανσης Μέσης Ζώνης	A+	A+	A+	A+	-	-
Εποχ. Συντ. Απόδοσης (SEER) (ψύξη) w/w	6,2	6,1	6,1	6,1	-	-
Εποχ. Συντ. Απόδοσης (SCOP) (θέρμανση) MZ / w/w	4,1	4,0	4,0	4,0	-	-
Ηλεκτρολογική Παροχή Ph / V / Hz	1 / 230 / 50	1 / 230 / 50	1 / 230 / 50	1 / 230 / 50	1 / 230 / 50	1 / 230 / 50
Διάμετρος Ψυκτικών Σωληνώσεων Y / A mm	6,35 / 12,70	6,35 / 12,70	9,52 / 15,88	9,52 / 15,88	9,52 / 15,88	9,52 / 15,88
Χονδρική Τιμή (προ ΦΠΑ)	2.878€	3.150€	3.575€	3.778€	4.486€	5.697€
ΧΕΑ (προ ΦΠΑ)	5,60€	6,20€	7,80€	8,10€	9,00€	9,40€

Συμπεριλαμβάνεται χειριστήριο ενσύρματο αφής με Backlight / IR δέκτη / ημιεντοιχισμένο UTY-RCRYZ1

Προαιρετικά εξαρτήματα

Περιγραφή	Χονδρική Τιμή (προ ΦΠΑ)
✓ Design Χειριστήριο Ενσύρματο με HOTEL interface * / UTY-RVRY	395€
✓ Πάνελ Μαύρο / UTG-UKYA-B	603€
✓ WLAN adapter / UTY-TFSXJ3	224€
✓ Intensis WLAN Adapter / FJ-RC-WIFI-1	751€
✓ Ασύρματο χειριστήριο με IR Δέκτη / UTY-LBTYC	281€
✓ Αντάπτορας Ειδικών εντολών / UTY-TERX	293€
✓ Silver Ion Filter / UTD-HFRA	116€



Eco Series 3-Φασική Παροχή

Μοναδική σχεδίαση κυκλικής ροής αέρα

Συμπαγής και ελαφριά εξωτερική μονάδα

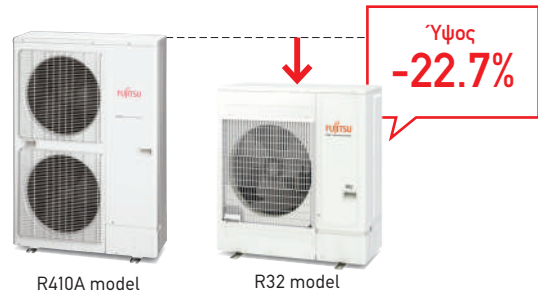

Εσωτερική Μονάδα	AUXG36KRLB	AUXG45KRLB	AUXG54KRLB
Εξωτερική Μονάδα	A0YG36KQTA	A0YG45KQTA	A0YG54KQTA
Panel	UTG-UKYC-W	UTG-UKYC-W	UTG-UKYC-W
Ψυκτική απόδοση Ονομ. kW / Btu/h	9,5 / 32.414	12,1 / 41.285	13,4 / 45.721
Θερμική απόδοση Ονομ. kW / Btu/h	10,8 / 36.850	13,5 / 46.062	15,5 / 52.886
Ενεργειακή Κλάση Ψύξης	A++	-	-
Ενεργειακή Κλάση Θέρμανσης Μέσης Ζώνης	A+	-	-
Εποχ. Συντ. Απόδοσης (SEER) (ψύξη) w/w	6,1	-	-
Εποχ. Συντ. Απόδοσης (SCOP) (θέρμανση) MZ / w/w	4,0	-	-
Ηλεκτρολογική Παροχή Ph / V / Hz	3 / 400 / 50	3 / 400 / 50	3 / 400 / 50
Διάμετρος Ψυκτικών Σωληνώσεων Y / A mm	9,52 / 15,88	9,52 / 15,88	9,52 / 15,88
Χονδρική Τιμή (προ ΦΠΑ)	3.892€	4.629€	5.881€
ΧΕΑ (προ ΦΠΑ)	8,20€	9,10€	9,10€

Συμπεριλαμβάνεται χειριστήριο ενσύρματο αφής με Backlight / IR δέκτη / ημιεντοιχισμένο UTY-RCRYZ1

Πληθώρα επιλογών συστημάτων κεντρικού ελέγχου

Δυνατότητα διασύνδεσης με πρωτόκολλα επικοινωνίας Κεντρικού Ελέγχου Κτηρίου (BMS)



Σύστημα Κεντρικού Ελέγχου

Standard αντλία συμπυκνωμάτων

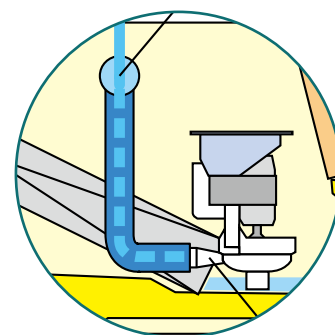

Κυκλικής Ροής αέρα

Standard Series 1-Φασική Παροχή

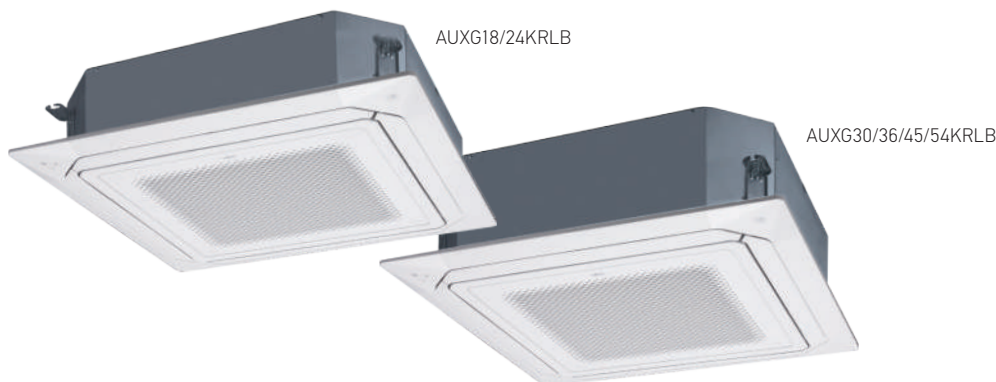

Εσωτερική Μονάδα	AUXG18KRLB	AUXG24KRLB	AUXG30KRLB	AUXG36KRLB	AUXG45KRLB	AUXG54KRLB
Εξωτερική Μονάδα	AOYG18KBTB	AOYG24KBTB	AOYG30KBTB	AOYG36KBTB	AOYG45KBTB	AOYG54KBTB
Panel	UTG-UKYC-W	UTG-UKYC-W	UTG-UKYC-W	UTG-UKYC-W	UTG-UKYC-W	UTG-UKYC-W
Ψυκτική απόδοση Ονομ. kW / Btu/h	5,2 / 17.742	6,8 / 23.202	8,5 / 29.002	9,5 / 32.414	12,1 / 41.285	13,4 / 45.721
Θερμική απόδοση Ονομ. kW / Btu/h	6,0 / 20.472	7,5 / 25.590	10,0 / 34.120	10,8 / 36.850	13,5 / 46.062	15,5 / 52.886
Ενεργειακή Κλάση Ψύξης	A++	A++	A++	A++	-	-
Ενεργειακή Κλάση Θέρμανσης Μέσης Ζώνης	A+	A+	A+	A+	-	-
Εποχ. Συντ. Απόδοσης (SEER) (ψύξη) w/w	7,0	6,6	6,7	6,6	-	-
Εποχ. Συντ. Απόδοσης (SCOP) (θέρμανση) MZ / w/w	4,3	4,2	4,3	4,3	-	-
Ηλεκτρολογική Παροχή Ph / V / Hz	1 / 230 / 50	1 / 230 / 50	1 / 230 / 50	1 / 230 / 50	1 / 230 / 50	1 / 230 / 50
Διάμετρος Ψυκτικών Σωληνώσεων Y / A mm	6,35 / 12,70	6,35 / 12,70	9,52 / 15,88	9,52 / 15,88	9,52 / 15,88	9,52 / 15,88
Χονδρική Τιμή (προ ΦΠΑ)	3.202€	3.556€	4.267€	4.309€	5.113€	6.799€
ΧΕΑ (προ ΦΠΑ)	5,60€	6,20€	7,80€	8,10€	9,00€	9,40€

Συμπεριλαμβάνεται χειριστήριο ενσύρματο αφής με Backlight / IR δέκτη / ημιεντοιχισμένο UTY-RCRYZ1

Προαιρετικά εξαρτήματα

Περιγραφή	Χονδρική Τιμή (προ ΦΠΑ)
✓ Design Χειριστήριο Ενσύρματο με HOTEL interface * / UTY-RVRY	395€
✓ Πάνελ Μαύρο / UTG-UKYA-B	603€
✓ WLAN Adapter / AIRSTAGE Interface / UTY-TFSXJ3	224€
✓ Intensis WLAN Adapter / FJ-RC-WIFI-1	751€
✓ Ασύρματο χειριστήριο με IR Δέκτη / UTY-LBTYC	281€
✓ Αντάπτορας Ειδικών εντολών / UTY-TERX	293€
✓ Silver Ion Filter / UTD-HFRA	116€



Standard Series 3-Φασική Παροχή

Υψηλή απόδοση και
εξοικονόμηση ενέργειας

Διευρυμένο μήκος εγκατάστασης

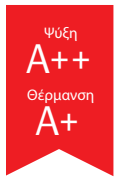

SEER

7.0

SCOP

4.3

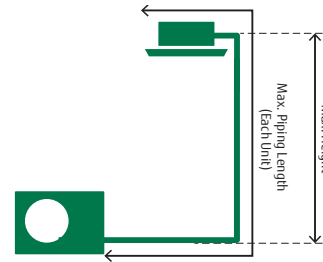

Max.

Pipe Length

50 m

Max. Height:

30 m

Εσωτερική Μονάδα	AUXG36KRLB	AUXG45KRLB	AUXG54KRLB
Εξωτερική Μονάδα	A0YG36KRTA	A0YG45KRTA	A0YG54KRTA
Panel	UTG-UKYC-W	UTG-UKYC-W	UTG-UKYC-W
Ψυκτική απόδοση Ονομ. kW / Btu/h	9,5 / 32.414	12,1 / 41.285	13,4 / 45.721
Θερμική απόδοση Ονομ. kW / Btu/h	10,8 / 36.850	13,5 / 46.062	15,5 / 52.886
Ενεργειακή Κλάση Ψύξης	A++	-	-
Ενεργειακή Κλάση Θέρμανσης Μέσης Ζώνης	A+	-	-
Εποχ. Συντ. Απόδοσης (SEER) (ψύξη) w/w	6,6	-	-
Εποχ. Συντ. Απόδοσης (SCOP) (θέρμανση) MZ / w/w	4,3	-	-
Ηλεκτρολογική Παροχή Ph / V / Hz	3 / 400 / 50	3 / 400 / 50	3 / 400 / 50
Διάμετρος Ψυκτικών Σωληνώσεων Y / A mm	9,52 / 15,88	9,52 / 15,88	9,52 / 15,88
Χονδρική Τιμή (προ ΦΠΑ)	4.601€	5.472€	7.042€
ΧΕΑ (προ ΦΠΑ)	8,20€	9,10€	9,10€

Συμπεριλαμβάνεται χειριστήριο ενσύρματο αφής με Backlight / IR δέκτη / ημιεντοιχισμένο UTY-RCRYZ1

Αισθητήρας κίνησης με διπλή
λειτουργία απουσίας / κίνησης

Standard αντλία συμπυκνωμάτων

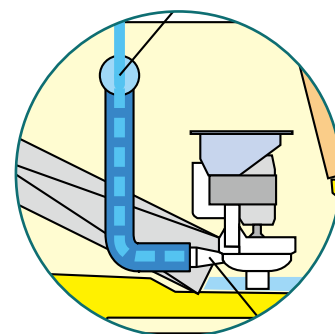

Λεπτός Αεραγωγός- Eco Series



Λεπτή σχεδίαση



Επιλογή στατικής έως 90 Pa



Ρύθμιση Στατικής Πίεσης / Παροχής Αέρα
0 - 90 Pa

Εσωτερική Μονάδα	ARXG09KLLAP	ARXG12KLLAP	ARXG14KLLAP	ARXG18KLLAP
Εξωτερική Μονάδα	ΑΟΥG09ΚΑΤΑ	ΑΟΥG12ΚΑΤΑ	ΑΟΥG14ΚΑΤΑ	ΑΟΥG18ΚΑΤΑ
Ψυκτική απόδοση Ονομ. kW / Btu/h	2,5 / 8.530	3,5 / 11.942	4,3 / 14.672	5,2 / 17.742
Θερμική απόδοση Ονομ. kW / Btu/h	3,2 / 10.918	4,1 / 13.989	5,0 / 17.060	6,0 / 20.472
Ενεργειακή Κλάση Ψύξης	A+	A+	A+	A+
Ενεργειακή Κλάση Θέρμανσης Μέσης Ζώνης	A	A	A	A
Εποχιακός συντελεστής απόδοσης (SEER) (ψύξη) W/W	5,9	5,8	5,6	5,8
Εποχιακός συντελεστής απόδοσης (SCOP) (θέρμανση) MZ W/W	3,8	3,8	3,8	3,8
Στατική Πίεση (Standard) Pa	0 - 90 (25)	0 - 90 (25)	0 - 90 (25)	0 - 90 (25)
Παροχή Αέρα (Υψηλή) Ψ / Θ m ³ /h	600/600	650/650	800/800	940/940
Ηλεκτρολογική Παροχή Ph / V / Hz	1 / 230 / 50	1 / 230 / 50	1 / 230 / 50	1 / 230 / 50
Διάμετρος Ψυκτικών Σωληνώσεων Y / A mm	6,35 / 9,52	6,35 / 9,52	6,35 / 9,52	6,35 / 12,70
Χονδρική Τιμή (προ ΦΠΑ)	1.996€	2.173€	2.357€	2.608€
ΧΕΑ (προ ΦΠΑ)	4,00€	4,20€	4,90€	5,30€

Συμπεριλαμβάνεται χειριστήριο ενσύρματο αφής με Backlight / IR δέκτη / ημιεντικοιζόμενο UTY-RCRYZ1

Προαιρετικά εξαρτήματα

Περιγραφή	Χονδρική Τιμή (προ ΦΠΑ)
✓ Design Χειριστήριο Ενσύρματο με HOTEL interface * / UTY-RVRY	395€
✓ WLAN Adapter / AIRSTAGE Interface / UTY-TFSXJ3	224€
✓ Intensis WLAN Adapter / FJ-RC-WIFI-1	751€
✓ Ασύρματο χειριστήριο με IR Δέκτη / UTY-LBTYM	264€
✓ Kit περσίδων με ρύθμιση Auto (Λευκό) (AR*G/09/12/14 LL) / UTD-GXTA-W	156€
✓ Kit περσίδων με ρύθμιση Auto (Λευκό) (AR*G/18 LL) / UTD-GXTB-W	232€
✓ Αντάπτορας Ειδικών εντολών / UTY-TERX	293€



Λεπτός Αεραγωγός- Standard Series

ARXG09/12/14KLLAP



ARXG18KLLAP

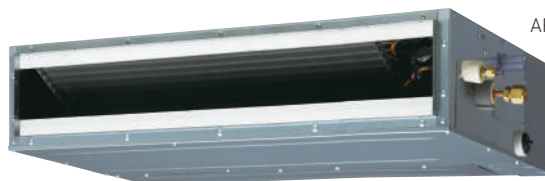

Υψηλή απόδοση και εξοικονόμηση

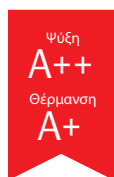

SEER

6.2

SCOP

4.3

Διευρυμένο μήκος εγκατάστασης

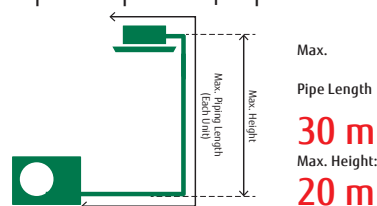

Εσωτερική Μονάδα	ARXG09KLLAP	ARXG12KLLAP	ARXG14KLLAP	ARXG18KLLAP
Εξωτερική Μονάδα	A0YG09KBTB	A0YG12KBTB	A0YG14KBTB	A0YG18KBTB
Ψυκτική απόδοση Ονομ. kW / Btu/h	2,5 / 8.530	3,5 / 11.942	4,3 / 14.672	5,2 / 17.742
Θερμική απόδοση Ονομ. kW / Btu/h	3,2 / 10.918	4,1 / 13.989	5,0 / 17.060	6,0 / 20.472
Ενεργειακή Κλάση Ψύξης	A++	A++	A+	A++
Ενεργειακή Κλάση Θέρμανσης Μέσης Ζώνης	A+	A+	A	A+
Εποχιακός συντελεστής απόδοσης (SEER) (ψύξη) W/W	6,2	6,1	5,8	6,2
Εποχιακός συντελεστής απόδοσης (SCOP) (θέρμανση) MZ W/W	4,3	4,0	3,9	4,1
Στατική Πίεση (Standard) Pa	0 - 90 (25)	0 - 90 (25)	0 - 90 (25)	0 - 90 (25)
Παροχή Αέρα (Υψηλή) Ψ / Θ m ³ /h	600/600	650/650	800/800	940/940
Ηλεκτρολογική Παροχή Ph / V / Hz	1 / 230 / 50	1 / 230 / 50	1 / 230 / 50	1 / 230 / 50
Διάμετρος Ψυκτικών Σωληνώσεων Y / A mm	6,35 / 9,52	6,35 / 9,52	6,35 / 9,52	6,35 / 12,70
Χονδρική Τιμή (προ ΦΠΑ)	2.349€	2.537€	2.745€	2.932€
ΧΕΑ (προ ΦΠΑ)	4,00€	4,20€	4,90€	5,30€

Συμπεριλαμβάνεται χειριστήριο ενσύρματο αφής με Backlight / IR δέκτη / ημιεντοιχισμένο UTY-RCRYZ1

Προαιρετικά εξαρτήματα

Περιγραφή	Χονδρική Τιμή (προ ΦΠΑ)
✓ Design Χειριστήριο Ενσύρματο με HOTEL interface * / UTY-RVRY	395€
✓ WLAN Adapter / AIRSTAGE Interface / UTY-TFSXJ3	224€
✓ Intensis WLAN Adapter / FJ-RC-WIFI-1	751€
✓ Ασύρματο χειριστήριο με IR Δέκτη / UTY-LBTYM	264€
✓ Kit περσίδων με ρύθμιση Auto (Λευκό) (AR*G/09/12/14 LL) / UTD-GXTA-W	156€
✓ Kit περσίδων με ρύθμιση Auto (Λευκό) (AR*G/18 LL) / UTD-GXTB-W	232€
✓ Αντάπτορας Ειδικών εντολών / UTY-TERX	293€
✓ Silver Ion Filter / UTD-HFRA	116€



Αεραγωγός Μεσαίας Στατικής Eco Series 1-Φασική Παροχή

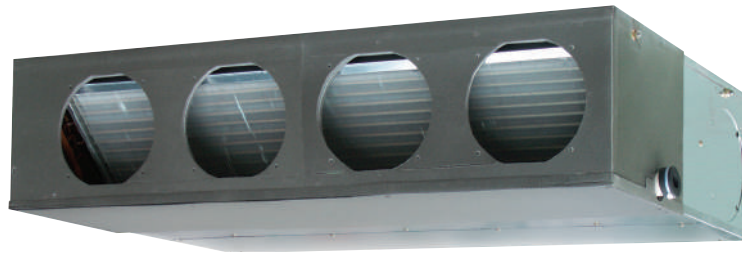

Εσωτερική Μονάδα	ARXG24KMLA	ARXG30KMLA	ARXG36KMLA	ARXG45KMLA
Εξωτερική Μονάδα	ΑΟΥG24ΚΑΤΑ	ΑΟΥG30ΚΑΤΑ	ΑΟΥG36ΚΑΤΑ	ΑΟΥG45ΚΑΤΑ
Ψυκτική απόδοση Ονομ. kW / Btu/h	6,8 / 23.202	8,5 / 29.002	9,5 / 32.414	12,1 / 41.285
Θερμική απόδοση Ονομ. kW / Btu/h	7,5 / 25.590	10,0 / 34.120	10,8 / 36.850	13,5 / 46.062
Ενεργειακή Κλάση Ψύξης	A+	A+	A+	-
Ενεργειακή Κλάση Θέρμανσης Μέσης Ζώνης	A	A	A	-
Εποχιακός συντελεστής απόδοσης (SEER) (ψύξη) W/W	5,9	5,8	5,6	-
Εποχιακός συντελεστής απόδοσης (SCOP) (θέρμανση) MZ W/W	3,9	3,9	3,9	-
Στατική Πίεση (Standard) Pa	30 - 150 (35)	30 - 150 (35)	30 - 150 (47)	30 - 150 (60)
Παροχή Αέρα (Υψηλή) Ψ / Θ m3/h	1100/1100	1900/2100	1900/2100	2100/2100
Ηλεκτρολογική Παροχή Ph / V / Hz	1 / 230 / 50	1 / 230 / 50	1 / 230 / 50	1 / 230 / 50
Διάμετρος Ψυκτικών Σωληνώσεων Y / A mm	6.35 / 12.70	9.52 / 15.88	9.52 / 15.88	9.52 / 15.88
Χονδρική Τιμή (προ ΦΠΑ)	2.795€	3.530€	3.861€	4.509€
ΧΕΑ (προ ΦΠΑ)	7.30€	9.00€	9.00€	10,00€

Συμπεριλαμβάνεται χειριστήριο ενσύρματο αφής με Backlight / IR δέκτη / ημιεντοιχίσιμο UTY-RCRYZ1

Προαιρετικά εξαρτήματα

Περιγραφή	Χονδρική Τιμή (προ ΦΠΑ)
✓ Design Χειριστήριο Ενσύρματο με HOTEL interface * / UTY-RVRY	395€
✓ Αντλία συμπυκνωμάτων / UTZ-PX1NBA	236€
✓ WLAN Adapter / AIRSTAGE Interface / UTY-TFSXJ3	224€
✓ Intensis WLAN Adapter / FJ-RC-WIFI-1	751€
✓ Ασύρματο χειριστήριο με IR Δέκτη / UTY-LBTYM	264€
✓ Αντάπτορας Ειδικών εντολών / UTY-TERX	293€
✓ Silver Ion Filter / UTD-HFND	116€



Eco Series 3-Φασική Παροχή

Σχεδιασμός για εύκολη συντήρηση της εσωτερικής μονάδας

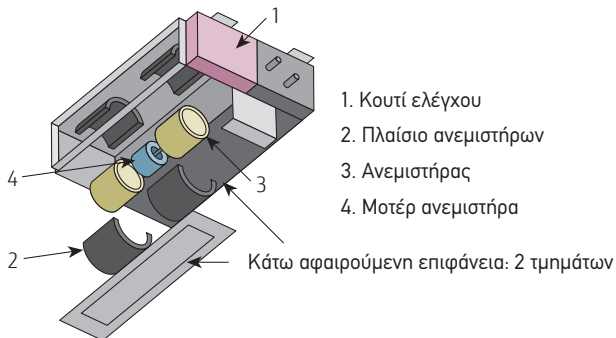

Δυο επιλογές εξόδου σωλήνα αποστράγγισης

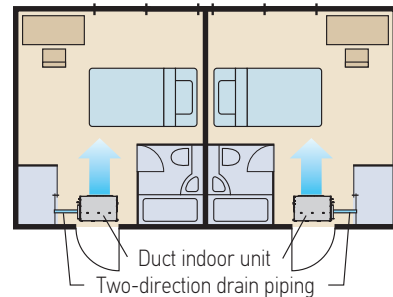

Εσωτερική Μονάδα	ARXG36KMLA	ARXG45KMLA
Εξωτερική Μονάδα	ΑΟΥG36ΚQTA	ΑΟΥG45ΚQTA
Ψυκτική απόδοση Ονομ. kW / Btu/h	9,5 / 32414	12,1 / 41285
Θερμική απόδοση Ονομ. kW / Btu/h	10,8 / 36850	13,5 / 46062
Ενεργειακή Κλάση Ψύξης	A+	-
Ενεργειακή Κλάση Θέρμανσης Μέσης Ζώνης	A	-
Εποχιακός συντελεστής απόδοσης (SEER) (ψύξη) W/W	5,6	-
Εποχιακός συντελεστής απόδοσης (SCOP) (θέρμανση) MZ W/W	3,9	-
Στατική Πίεση (Standard) Pa	30 - 150 (47)	30 - 150 (60)
Παροχή Αέρα (Υψηλή) Ψ / Θ m ³ /h	1900/2100	2100/2100
Ηλεκτρολογική Παροχή Ph / V / Hz	3/400/50	3/400/50
Διάμετρος Ψυκτικών Σωληνώσεων Y / A mm	9,52 / 15,88	9,52 / 15,88
Χονδρική Τιμή (προ ΦΠΑ)	3.975€	4.652€
ΧΕΑ (προ ΦΠΑ)	9,10€	10,10€

Συμπεριλαμβάνεται χειριστήριο ενσύρματο αφής με Backlight / IR δέκτη / ημιεντοιχιζόμενο UTY-RCRYZ1

Λεπτός & συμπαγής σχεδιασμός

Εσωτερική Μονάδα

Η λεπτή και συμπαγής σχεδίαση της εσωτερικής μονάδας, με το κουτί ελέγχου τοποθετημένο στο πλαϊνό μέρος επιτρέπει εγκατάσταση σε στενούς χώρους.

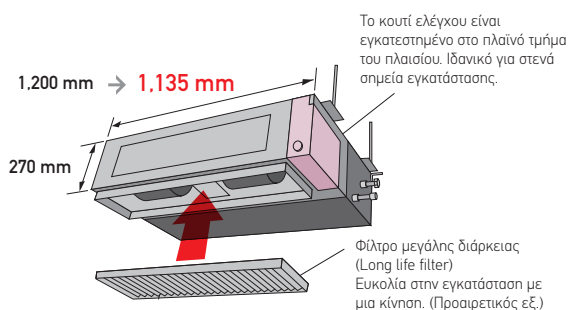

Εξωτερική Μονάδα

Οι εξωτερικές μονάδες των μοντέλων 45.000 & 54.000 btu έχουν επανασχεδιαστεί πλήρως, προκειμένου να επιτυγχάνεται πιο εύκολη και άμεση εγκατάσταση.

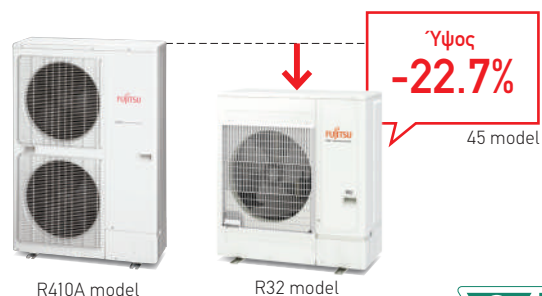

Αεραγωγός Μεσαίας Στατικής Standard Series 1-Φασική Παροχή

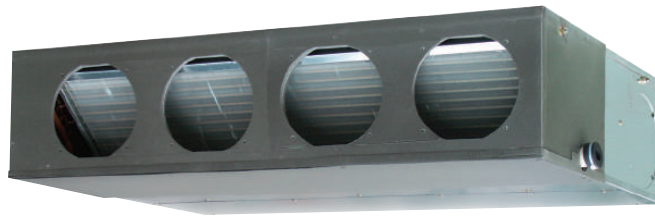

Εσωτερική Μονάδα	ARXG24KMLA	ARXG30KMLA	ARXG36KMLA	ARXG45KMLA
Εξωτερική Μονάδα	ΑΟΥG24KBTB	ΑΟΥG30KBTB	ΑΟΥG36KBTB	ΑΟΥG45KBTB
Ψυκτική απόδοση Ονομ. kW / Btu/h	6,8 / 23.202	8,5 / 29.002	9,5 / 32.414	12,1 / 41.285
Θερμική απόδοση Ονομ. kW / Btu/h	7,5 / 25.590	10,0 / 34.120	10,8 / 36.850	13,5 / 46.062
Ενεργειακή Κλάση Ψύξης	A++	A++	A++	-
Ενεργειακή Κλάση Θέρμανσης Μέσης Ζώνης	A+	A+	A+	-
Εποχιακός συντελεστής απόδοσης (SEER) (ψύξη) W/W	6,2	6,2	6,1	-
Εποχιακός συντελεστής απόδοσης (SCOP) (θέρμανση) MZ W/W	4,1	4,0	4,0	-
Στατική Πίεση (Standard) Pa	30 - 150 (35)	30 - 150 (35)	30 - 150 (47)	30 - 150 (60)
Παροχή Αέρα (Υψηλή) Ψ / Θ m ³ /h	1100/1100	1900/2100	1900/2100	2100/2100
Ηλεκτρολογική Παροχή Ph / V / Hz	1 / 230 / 50	1 / 230 / 50	1 / 230 / 50	1 / 230 / 50
Διάμετρος Ψυκτικών Σωληνώσεων Y / A mm	6.35 / 12.70	9.52 / 15.88	9.52 / 15.88	9.52 / 15.88
Χονδρική Τιμή (προ ΦΠΑ)	3.201€	4.222€	4.392€	5.136€
ΧΕΑ (προ ΦΠΑ)	7.30€	9.00€	9.00€	10,00€

Συμπεριλαμβάνεται χειριστήριο ενσύρματο αφής με Backlight / IR δέκτη / ημιεντοιζόμενο UTY-RCRYZ1

Προαιρετικά εξαρτήματα

Περιγραφή	Χονδρική Τιμή (προ ΦΠΑ)
✓ Design Χειριστήριο Ενσύρματο με HOTEL interface * / UTY-RVRY	395€
✓ Αντλία συμπυκνωμάτων / UTZ-PX1NBA	236€
✓ WLAN Adapter / AIRSTAGE Interface / UTY-TFSXJ3	224€
✓ Intensis WLAN Adapter / FJ-RC-WIFI-1	751€
✓ Ασύρματο χειριστήριο με IR Δέκτη / UTY-LBTYM	264€
✓ Αντάπτορας Ειδικών εντολών / UTY-TERX	293€
✓ Silver Ion Filter / UTD-HFND	116€



30/36/45



Standard Series 3-Φασική Παροχή

Υψηλή απόδοση και εξοικονόμηση

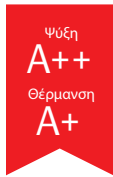

SEER

6.1

SCOP

4.0

Σχεδιασμός για εύκολη συντήρηση της εσωτερικής μονάδας

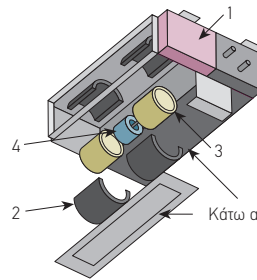

1. Κουτί ελέγχου
2. Πλαίσιο Ανεμιστήρων
3. Ανεμιστήρας
4. Μοτέρ ανεμιστήρα

Κάτω αφαιρούμενη επιφάνεια: 2 τμημάτων

Εσωτερική Μονάδα	ARXG36KMLA	ARXG45KMLA
Εξωτερική Μονάδα	AOYG36KRTA	AOYG45KRTA
Ψυκτική απόδοση Ονομ. kW / Btu/h	9,5 / 32.414	12,1 / 41.285
Θερμική απόδοση Ονομ. kW / Btu/h	10,8 / 36.850	13,5 / 46.062
Ενεργειακή Κλάση Ψύξης	A++	-
Ενεργειακή Κλάση Θέρμανσης Μέσης Ζώνης	A+	-
Εποχιακός συντελεστής απόδοσης (SEER) (ψύξη) W/W	6,1	-
Εποχιακός συντελεστής απόδοσης (SCOP) (θέρμανση) MZ W/W	4,0	-
Στατική Πίεση (Standard) Pa	30 - 150 (47)	30 - 150 (60)
Παροχή Αέρα (Υψηλή) Ψ / Θ m ³ /h	1900/2100	2100/2100
Ηλεκτρολογική Παροχή Ph / V / Hz	3/400/50	3/400/50
Διάμετρος Ψυκτικών Σωληνώσεων Y / A mm	9,52 / 15,88	9,52 / 15,88
Χονδρική Τιμή (προ ΦΠΑ)	4.684€	5.495€
ΧΕΑ (προ ΦΠΑ)	9,10€	10,10€

Συμπεριλαμβάνεται χειριστήριο ενσύρματο αφής με Backlight / IR δέκτη / ημιεντοιχισμένο UTY-RCRYZ1

Διευρυμένο μήκος εγκατάστασης έως 50 μέτρα

Δυνατότητα επικοινωνίας μέσω συστημάτων κεντρικού ελέγχου

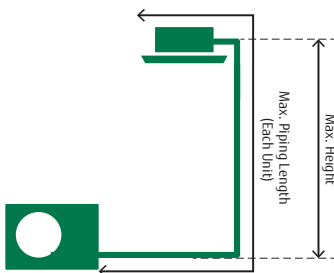

Max.
Pipe Length
50 m
Max. Height:
30 m

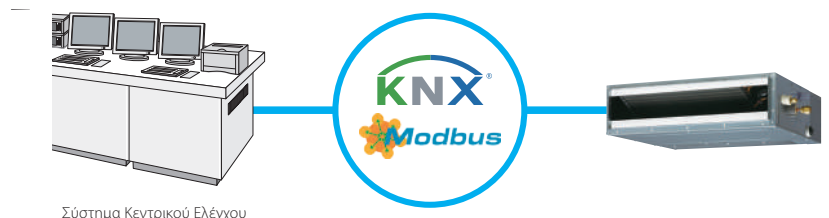

Σύστημα Κεντρικού Ελέγχου



Αεραγωγός Μεσαίας Στατικής Eco Series 1-Φασική Παροχή

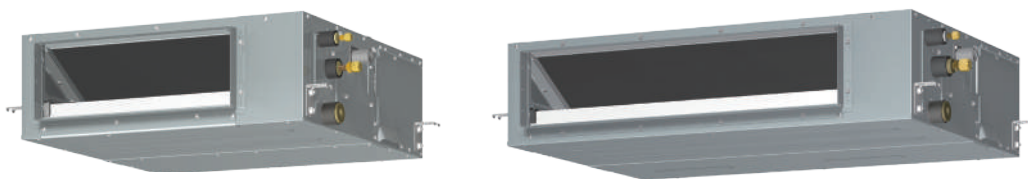

Εσωτερική Μονάδα	ARXH12KMTAP	ARXH14KMTAP	ARXH18KMTAP	ARXH24KMTAP
Εξωτερική Μονάδα	ΑΟΥG12ΚΑΤΑ	ΑΟΥG14ΚΑΤΑ	ΑΟΥG18ΚΑΤΑ	ΑΟEG24ΚΑΤΑ
Ψυκτική απόδοση Ονομ. kW / Btu/h	3.5 / 11.942	4.3 / 14.672	5.2 / 17.742	6.8 / 23.202
Θερμική απόδοση Ονομ. kW / Btu/h	4.1 / 23.989	5.0 / 17.060	6.0 / 20.472	7.5 / 25.590
Ενεργειακή Κλάση Ψύξης	A+	A+	A+	A+
Ενεργειακή Κλάση Θέρμανσης Μέσης Ζώνης	A	A	A	A
Εποχιακός συντελεστής απόδοσης (SEER) (ψύξη) W/W	6.00	5.80	5.90	6.0
Εποχιακός συντελεστής απόδοσης (SCOP) (θέρμανση) MZ W/W	3.90	3.90	3.90	3.9
Στατική Πίεση (Standard) Pa	30 - 150 (40)	30 - 150 (40)	30 - 150 (40)	30 - 150 (50)
Παροχή Αέρα (Υψηλή) Ψ / Θ m ³ /h	650/650	800/800	840/840	1.230/1.230
Ηλεκτρολογική Παροχή Ph / V / Hz	1 / 230 / 50	1 / 230 / 50	1 / 230 / 50	1 / 230 / 50
Διάμετρος Ψυκτικών Σωληνώσεων Y / A mm (inch)	6.35 (1/4) / 9.52 (3/8)	6.35 (1/4) / 9.52 (3/8)	6.35 (1/4) / 12.70 (1/2)	6.35 (1/4) / 12.70 (1/2)
Χονδρική Τιμή (προ ΦΠΑ)	2.033€	2.181€	2.494€	3.019€
ΧΕΑ (προ ΦΠΑ)	4,90€	5,70€	6,00€	7,30€

Συμπεριλαμβάνεται χειριστήριο ενσύρματο αφής με Backlight / IR δέκτη / ημιεντοιχισμένο UTY-RCRYZ1

Προαιρετικά εξαρτήματα

Περιγραφή	Χονδρική Τιμή (προ ΦΠΑ)
<input checked="" type="checkbox"/> Design Χειριστήριο Ενσύρματο με HOTEL interface * / UTY-RVRY	395€
<input checked="" type="checkbox"/> WLAN Adapter / AIRSTAGE Interface / UTY-TFSXJ3	224€
<input checked="" type="checkbox"/> Αντάπτορας συνδεσιμότητας σε δίκτυο VRF (DC power) / UTY-VTGX	368€
<input checked="" type="checkbox"/> Ασύρματο χειριστήριο με IR Δέκτη / UTY-LBTYM	264€
<input checked="" type="checkbox"/> Αντάπτορας Ειδικών εντολών / UTY-TERX	293€
<input checked="" type="checkbox"/> Silver Ion Filter / UTD-HFND	116€



ECO Series 3-Φασική Παροχή

Μεγάλο εύρος ρύθμισης στατικής
30 - 150 Pa με την ονομαστική ισχύ
στα 150 Pa

Μεγάλο εύρος ρύθμισης
στατικής
30 έως 150 Pa

Λεπτή σχεδίαση

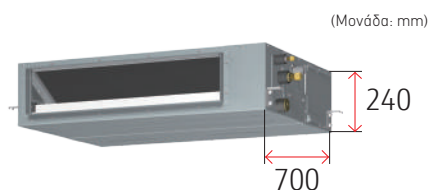

Εσωτερική Μονάδα	ARXH30KMTAP	ARXH36KMTAP	ARXH45KMTAP	ARXH36KMTAP	ARXH45KMTAP
Εξωτερική Μονάδα	ΑΟΕΓ30ΚΑΤΑ	ΑΟΕΓ36ΚΑΤΑ	ΑΟΕΓ45ΚΑΤΑ	ΑΟΕΓ36ΚQΤΑ	ΑΟΕΓ45ΚQΤΑ
Ψυκτική απόδοση Ονομ. kW / Btu/h	8,5 / 29.002	9,5 / 32.414	12,1 / 41.285	9,5 / 32.414	12,1 / 41.285
Θερμική απόδοση Ονομ. kW / Btu/h	10,0 / 34.120	10,8 / 36.850	13,5 / 46.062	10,8 / 36.850	13,5 / 46.062
Ενεργειακή Κλάση Ψύξης	A+	A+	-	A+	-
Ενεργειακή Κλάση Θέρμανσης Μέσης Ζώνης	A	A	-	A	-
Εποχιακός συντελεστής απόδοσης (SEER) (ψύξη) W/W	5,8	5,6	-	5,6	-
Εποχιακός συντελεστής απόδοσης (SCOP) (θέρμανση) MZ W/W	3,9	3,9	-	3,9	-
Στατική Πίεση (Standard) Pa	30 - 150 (50)	30 - 150 (50)	30 - 150 (60)	30 - 150 (50)	30 - 150 (60)
Παροχή Αέρα (Υψηλή) Ψ / Θ m ³ /h	1.950/1.950	2.070/2.070	2.160/2.160	2.070/2.070	2.160/2.160
Ηλεκτρολογική Παροχή Ph / V / Hz	1 / 230 / 50	1 / 230 / 50	1 / 230 / 50	3 / 400 / 50	3 / 400 / 50
Διάμετρος Ψυκτικών Σωληνώσεων Y / A mm (inch)	9.52 / 15.88	9.52 / 15.88	9.52 / 15.88	9.52 / 15.88	9.52 / 15.88
Χονδρική Τιμή (προ ΦΠΑ)	3.684€	4.101€	4.757€	4.215€	4.900€
ΧΕΑ (προ ΦΠΑ)	9,40€	9,40€	10,90€	9,40€	10,90€

Συμπεριλαμβάνεται χειριστήριο ενσύρματο αφής με Backlight / IR δέκτη / ημιεντοιχισμένο UTY-RCRYZ1

Εύκολη συντήρηση



Εύκολη επιθεώρηση του σωλήνα αποστράγγισης
Ολόκληρος ο σωλήνας αποστράγγισης μπορεί να αφαιρεθεί για εύκολη αντικατάσταση και καθαρισμό.

Εύκολος καθαρισμός του εναλλάκτη θερμότητας.

Αλλαγή φίλτρου
Το φίλτρο μπορεί να εγκατασταθεί και να αφαιρεθεί εύκολα.

*Το φίλτρο μακράς διάρκειας είναι διαθέσιμο ως προαιρετικό εξάρτημα.

Σωλήνας αποστράγγισης και
αντλία συμπυκνωμάτων



Αεραγωγός Μεσαίας Στατικής

Standard Series 1-Φασική Παροχή

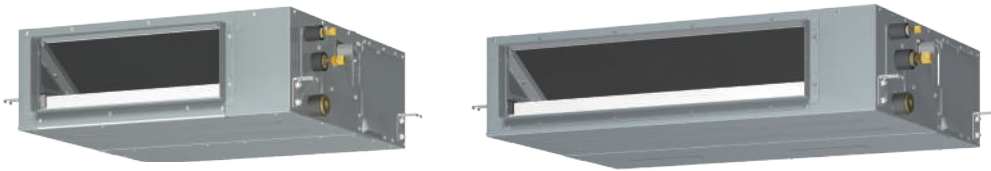

Εσωτερική Μονάδα	ARXH12KMTAP	ARXH14KMTAP	ARXH18KMTAP	ARXH24KMTAP	ARXH30KMTAP	ARXH36KMTAP	ARXH45KMTAP
Εξωτερική Μονάδα	ΑΟΥG12KBTB	ΑΟΥG14KBTB	ΑΟΥG18KBTB	ΑΟΥG24KBTB	ΑΟΥG30KBTB	ΑΟΥG36KBTB	ΑΟΥG45KBTB
Ψυκτική απόδοση Ονομ. kW / Btu/h	3,5 / 11.942	4,3 / 14.672	5,2 / 17.742	6,8 / 23.202	8,5 / 29.002	9,5 / 32.414	12,1 / 41.285
Θερμική απόδοση Ονομ. kW / Btu/h	4,1 / 13.989	5,0 / 17.060	6,0 / 20.472	7,5 / 25.590	10,0 / 34.120	10,8 / 36.850	13,5 / 46.062
Ενεργειακή Κλάση Ψύξης	A++	A++	A++	A++	A++	A++	-
Ενεργειακή Κλάση Θέρμανσης Μέσης Ζώνης	A+	A+	A+	A+	A+	A+	-
Εποχιακός συντελεστής απόδοσης (SEER) (ψύξη) W/W	6.50	6.10	6.20	6.4	6.23	6,1	5,6
Εποχιακός συντελεστής απόδοσης (SCOP) (θέρμανση) MZ W/W	4.20	4.00	4.10	4.2	4,0	4,1	4,1
Στατική Πίεση (Standard) Pa	30 - 150 (40)	30 - 150 (40)	30 - 150 (40)	30 - 150 (50)	30 - 150 (50)	30 - 150 (50)	30 - 150 (60)
Παροχή Αέρα (Υψηλή) Ψ / Θ m3/h	650/650	800/800	840/840	1.230/1.230	1.950/1.950	2.070/2.070	2.160/2.160
Ηλεκτρολογική Παροχή Ph / V / Hz	1 / 230 / 50	1 / 230 / 50	1 / 230 / 50	1 / 230 / 50	1 / 230 / 50	1 / 230 / 50	1 / 230 / 50
Διάμετρος Ψυκτικών Σωληνώσεων Υ / Α mm	6.35 / 9.52	6.35 / 9.52	6.35 / 12.70	6.35 / 12.70	9.52 / 15.88	9.52 / 15.88	9.52 / 15.88
Τιμή Καταλόγου (προ ΦΠΑ)	2.397€	2.569€	2.818€	3.425€	4.556€	4.632€	5.384€
ΧΕΑ (προ ΦΠΑ)	5,70€	5,70€	6,00€	7,30€	9,40€	9,40€	10,90€

Συμπεριλαμβάνεται χειριστήριο ενσύρματο αφής με Backlight / IR δέκτη / ημιεντοιχισμένο UTY-RCRYZ1

Προαιρετικά εξαρτήματα

Περιγραφή	Χονδρική Τιμή (προ ΦΠΑ)
<input checked="" type="checkbox"/> Design Χειριστήριο Ενσύρματο με HOTEL interface * / UTY-RVRY	395€
<input checked="" type="checkbox"/> WLAN Adapter / AIRSTAGE Interface / UTY-TFSXJ3	224€
<input checked="" type="checkbox"/> Αντάπτορας συνδεσιμότητας σε δίκτυο VRF (DC power) / UTY-VTGX	368€
<input checked="" type="checkbox"/> Ασύρματο χειριστήριο με IR Δέκτη / UTY-LBTYM	264€
<input checked="" type="checkbox"/> Αντάπτορας Ειδικών εντολών / UTY-TERX	293€
<input checked="" type="checkbox"/> Silver Ion Filter / UTD-HFND	116€

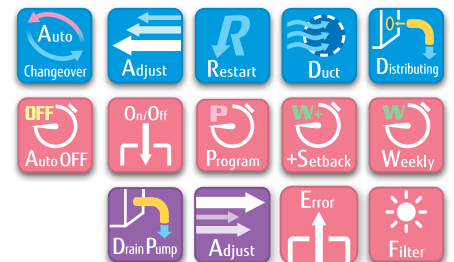

Standard Series 3-Φασική Παροχή

Μεγάλο εύρος ρύθμισης στατικής
30 - 150 Pa με την ονομαστική ισχύ
στα 150 Pa

Μεγάλο εύρος ρύθμισης
στατικής
30 έως 150 Pa

Λεπτή σχεδίαση

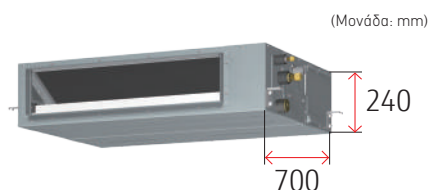

Εσωτερική Μονάδα	ARXG36KMTAP	ARXG45KMTAP	ARXG54KMTAP
Εξωτερική Μονάδα	ΑΟΥG36KRTA	ΑΟΥG45KRTA	ΑΟΥG54KRTA
Ψυκτική απόδοση Ονομ. kW / Btu/h	9,5 / 32.414	12,1 / 41.285	13,4 / 45.721
Θερμική απόδοση Ονομ. kW / Btu/h	10,8 / 36.850	13,5 / 46.062	15,5 / 52.886
Ενεργειακή Κλάση Ψύξης	A++	-	-
Ενεργειακή Κλάση Θέρμανσης Μέσης Ζώνης	A+	-	-
Εποχιακός συντελεστής απόδοσης (SEER) (ψύξη) W/W	6,1	-	-
Εποχιακός συντελεστής απόδοσης (SCOP) (θέρμανση) MZ W/W	4,1	-	-
Στατική Πίεση (Standard) Pa	30 - 150 (50)	30 - 150 (60)	30 - 150 (60)
Παροχή Αέρα (Υψηλή) Ψ / Θ m ³ /h	2.070/2.070	2.160/2.160	2.160/2.160
Ηλεκτρολογική Παροχή Ph / V / Hz	3/400/50	3/400/50	3/400/50
Διάμετρος Ψυκτικών Σωληνώσεων Y / A mm (inch)	9,52 / 15,88	9,52 / 15,88	9,52 / 15,88
Χονδρική Τιμή (προ ΦΠΑ)	4.924€	5.743€	7.063€
ΧΕΑ (προ ΦΠΑ)	9,50€	10,90€	10,90€

Συμπεριλαμβάνεται χειριστήριο ενσύρματο αφής με Backlight / IR δέκτη / ημιεντοιχισμένο UTY-RCRYZ1

Εύκολη συντήρηση



Εύκολη επιθεώρηση του σωλήνα αποστράγγισης
Ολόκληρος ο σωλήνας αποστράγγισης μπορεί να αφαιρεθεί για εύκολη αντικατάσταση και καθαρισμό.

Εύκολος καθαρισμός του εναλλάκτη θερμότητας.

Αλλαγή φίλτρου
Το φίλτρο μπορεί να εγκατασταθεί και να αφαιρεθεί εύκολα.

*Το φίλτρο μακράς διάρκειας είναι διαθέσιμο ως προαιρετικό εξάρτημα.

Σωλήνας αποστράγγισης και αντλία συμπυκνωμάτων



Αεραγωγός Μεσαίας Στατικής Standard Series 1-Φασική Παροχή



ARXG24/30KHTAP



ARXG36/45/54KHTAP

Εσωτερική Μονάδα	ARXG24KHTAP	ARXG30KHTAP	ARXG36KHTAP	ARXG45KHTAP	ARXG54KHTAP
Εξωτερική Μονάδα	AOYG24KBTB	AOYG30KBTB	AOYG36KBTB	AOYG45KBTB	AOYG54KBTB
Ψυκτική απόδοση Ονομ. kW / Btu/h	6,8 / 23.202	8,5 / 29.002	9,5 / 32.414	12,1 / 41.285	13,4 / 45.721
Θερμική απόδοση Ονομ. kW / Btu/h	7,5 / 25.590	10,0 / 34.120	10,8 / 36.850	13,5 / 46.062	15,5 / 52.886
Ενεργειακή Κλάση Ψύξης	A++	A++	A++	-	-
Ενεργειακή Κλάση Θέρμανσης Μέσης Ζώνης	A+	A+	A+	-	-
Εποχ. Συντ. Απόδοσης (SEER) (ψύξη) w/w	6,5	6,2	6,1	-	-
Εποχ. Συντ. Απόδοσης (SCOP) (θέρμανση) MZ / w/w	4,1	4,0	4,2	-	-
Στατική Πίεση (Standard) Pa	30 - 200 (35)	30 - 200 (47)	30 - 200 (47)	30 - 200 (60)	30 - 200 (60)
Παροχή Αέρα (Υψηλή) Ψ / Θ m ³ /h	1360/1360	1700/1700	2050/1850	2550/2550	2550/2550
Ηλεκτρολογική Παροχή Ph / V / Hz	1 / 230 / 50	1 / 230 / 50	1 / 230 / 50	1 / 230 / 50	1 / 230 / 50
Διάμετρος Ψυκτικών Σωληνώσεων Y / A mm (inch)	6.35 / 12.70	9.52 / 15.88	9.52 / 15.88	9.52 / 15.88	9.52 / 15.88
Χονδρική Τιμή (προ ΦΠΑ)	3.653€	4.676€	4.714€	5.510€	7.705€
ΧΕΑ (προ ΦΠΑ)	7,30€	9,00€	9,00€	10,00€	11,30€

Συμπεριλαμβάνεται χειριστήριο ενσύρματο αφής με Backlight / IR δέκτη / ημιεντικιοζόμενο UTY-RCRYZ1

Προαιρετικά εξαρτήματα

Περιγραφή	Χονδρική Τιμή (προ ΦΠΑ)
<input checked="" type="checkbox"/> Design Χειριστήριο Ενσύρματο με HOTEL interface * / UTY-RVRY	395€
<input checked="" type="checkbox"/> WLAN Adapter / AIRSTAGE Interface / UTY-TFSXJ3	224€
<input checked="" type="checkbox"/> Intensis WLAN Adapter / FJ-RC-WIFI-1	751€
<input checked="" type="checkbox"/> Ασύρματο χειριστήριο με IR Δέκτη / UTY-LBTYM	264€
<input checked="" type="checkbox"/> Silver Ion Filter / UTD-HFND	116€
<input checked="" type="checkbox"/> Αντάπτορας Ειδικών εντολών / UTY-TERX	293€

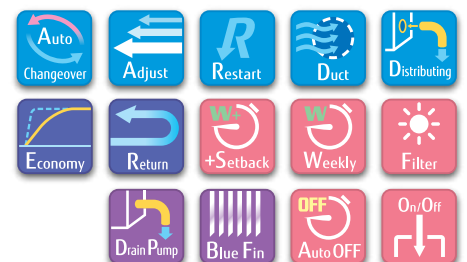

Standard Series 3-Φασική Παροχή

Υψηλή ενεργειακή αποδοτικότητα & χαμηλά επίπεδα θορύβου έως και 21dB(A)

Λειτουργία αυτόματης ρύθμισης ροής αέρα

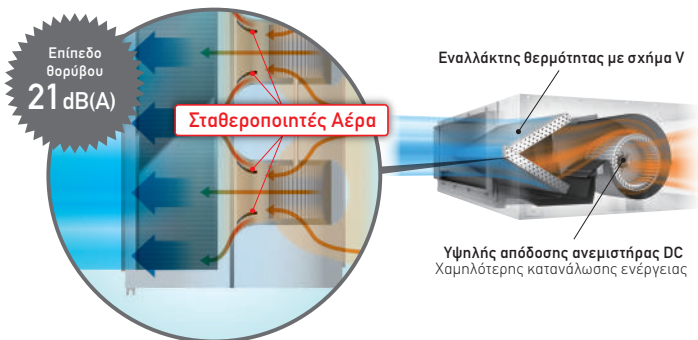

Εσωτερική Μονάδα	ARXG36KHΤΑΡ	ARXG45KHΤΑΡ	ARXG54KHΤΑΡ
Εξωτερική Μονάδα	ΑΟΥG36KRΤΑ	ΑΟΥG45KRΤΑ	ΑΟΥG54KRΤΑ
Ψυκτική απόδοση Ονομ. kW / Btu/h	9,5 / 32.414	12,1 / 41.285	13,4 / 45.721
Θερμική απόδοση Ονομ. kW / Btu/h	10,8 / 36.850	13,5 / 46.062	15,5 / 52.886
Ενεργειακή Κλάση Ψύξης	A++	-	-
Ενεργειακή Κλάση Θέρμανσης Μέσης Ζώνης	A+	-	-
Εποχ. Συντ. Απόδοσης (SEER) (ψύξη) w/w	6,1	-	-
Εποχ. Συντ. Απόδοσης (SCOP) (θέρμανση) MZ / w/w	4,2	-	-
Στατική Πίεση (Standard) Pa	30 - 200 (47)	30 - 200 (60)	30 - 200 (60)
Παροχή Αέρα (Υψηλή) Ψ / Θ m ³ /h	2050/1850	2550/2550	2550/2550
Ηλεκτρολογική Παροχή Ph / V / Hz	3 / 400 / 50	3 / 400 / 50	3 / 400 / 50
Διάμετρος Ψυκτικών Σωληνώσεων Y / mm (inch)	9,52 / 15,88	9,52 / 15,88	9,52 / 15,88
Χονδρική Τιμή (προ ΦΠΑ)	5.006€	5.869€	7.948€
ΧΕΑ (προ ΦΠΑ)	9,10€	10,10€	11,30€

Συμπεριλαμβάνεται χειριστήριο ενσύρματο αφής με Backlight / IR δέκτη / ημιεντικιοζόμενο UTY-RCRYZ1

Standard αντλία συμπυκνωμάτων

Διευρυμένο μήκος εγκατάστασης έως 50 μέτρα

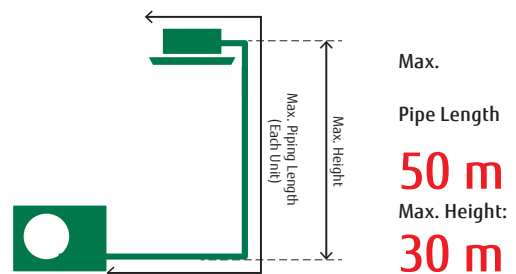
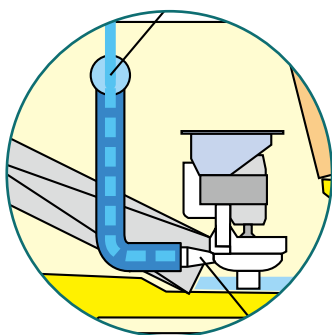

Αεραγωγός Υψηλής Στατικής Standard Series 1-Φασική Παροχή



Εσωτερική Μονάδα	ARXG45KHTB	ARXG54KHTB
Εξωτερική Μονάδα	AOYG45KBTB	AOYG54KBTB
Ψυκτική απόδοση Ονομ. kW / Btu/h	12,1 / 41.285	13,4 / 45.721
Θερμική απόδοση Ονομ. kW / Btu/h	13,5 / 46.062	15,5 / 52.886
Συντελεστής Απόδοσης Ψύξης EER	2,91	2,81
Συντελεστής Απόδοσης Θέρμανσης Μέσης Ζώνης COP	3,74	3,71
Στατική Πίεση (Standard) Pa	100 - 250 (100)	100 - 250 (100)
Παροχή Αέρα (Υψηλή) Ψ / Θ m ³ /h	3350/3350	3350/3350
Ηλεκτρολογική Παροχή Ph / V / Hz	1 / 230 / 50	1 / 230 / 50
Διάμετρος Ψυκτικών Σωληνώσεων Y / A mm (inch)	9,52 / 15,88	9,52 / 15,88
Χονδρική Τιμή (προ ΦΠΑ)	5.133€	6.648€
ΧΕΑ (προ ΦΠΑ)	11,30€	11,30€

Συμπεριλαμβάνεται χειριστήριο ενούρματο αφής με Backlight / IR δέκτη / ημιεντικιοζόμενο UTY-RCRYZ1

Προαιρετικά εξαρτήματα

Περιγραφή	Χονδρική Τιμή (προ ΦΠΑ)
<input checked="" type="checkbox"/> Design Χειριστήριο Ενούρματο με HOTEL interface * / UTY-RVRY	395€
<input checked="" type="checkbox"/> WLAN adapter / AIRSTAGE Interface / UTY-TFSXJ3	224€
<input checked="" type="checkbox"/> Ασύρματο χειριστήριο με IR Δέκτη / UTY-LBTYM	264€
<input checked="" type="checkbox"/> Silver Ion Filter / UTD-HFND	116€
<input checked="" type="checkbox"/> Αντάπτορας Ειδικών εντολών / UTY-TERX	293€



Standard Series 3-Φασική Παροχή

Μοναδικός συνδυασμός υψηλής στατικής πίεσης και καινοτόμου σχεδιασμού



Συμπαγής και ελαφριά εξωτερική μονάδα



Ύψος
-22.7%

45/54 models

Εσωτερική Μονάδα	ARXG45KHTB	ARXG54KHTB
Εξωτερική Μονάδα	AOYG45KRTA	AOYG54KRTA
Ψυκτική απόδοση Ονομ. kW / Btu/h	12,1 / 41.285	13,4 / 45.721
Θερμική απόδοση Ονομ. kW / Btu/h	13,5 / 46.062	15,5 / 52.886
Συντελεστής Απόδοσης Ψύξης EER	2,91	2,81
Συντελεστής Απόδοσης Θέρμανσης Μέσης Ζώνης COP	3,74	3,71
Στατική Πίεση (Standard) Pa	100 - 250 (100)	100 - 250 (100)
Παροχή Αέρα (Υψηλή) Ψ / Θ m ³ /h	3350/3350	3350/3350
Ηλεκτρολογική Παροχή Ph / V / Hz	3 / 400 / 50	3 / 400 / 50
Διάμετρος Ψυκτικών Σωληνώσεων Y / A mm (inch)	9,52 / 15,88	9,52 / 15,88
Χονδρική Τιμή (προ ΦΠΑ)	5.492€	6.891€
ΧΕΑ (προ ΦΠΑ)	11,30€	11,30€

Συμπεριλαμβάνεται χειριστήριο ενσύρματο αφής με Backlight / IR δέκτη / ημιεντικοιζόμενο UTY-RCRYZ1

Εύκολη εγκατάσταση εσωτερικής μονάδας



Λειτουργία χαμηλού θορύβου
έως και 40db(A)

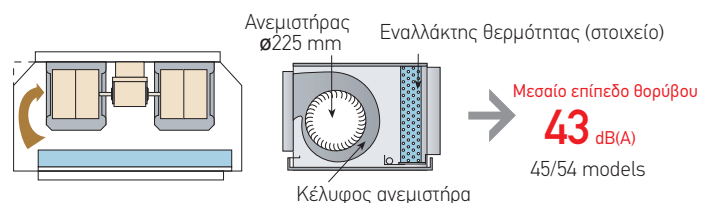

Αεραγωγός Υψηλής Στατικής 260 Pa Standard Series 3-Φασική Παροχή



Εσωτερική Μονάδα	ARYG60LHTA
Εξωτερική Μονάδα	ΑΟΥG60LATT
Ψυκτική απόδοση Ονομ. kW / Btu/h	15 / 51.180
Θερμική απόδοση Ονομ. kW / Btu/h	18 / 61.416
Ενεργειακή Κλάση Ψύξης EER W/W	3,19
Ενεργειακή Κλάση Θέρμανσης Μέσης Ζώνης COP W/W	3,5
Στατική Πίεση (Standard) Pa	60 - 260 (60)
Παροχή Αέρα (Υψηλή) Ψ/Θ m ³ /h	3550/3550
Διάμετρος Ψυκτικών Σωληνώσεων Υ / Α mm	9.52 / 15.88
Μέγιστο Μήκος (Χωρίς Προσθ. Φρεόν) / Ύψος m	75 (30) / 30
Βάρος Εσωτερικής Μονάδας / Εξωτερικής Μονάδας kg	54 /104
Ηλεκτρολογική Παροχή Ph / V / Hz	3 / 400 / 50
Τιμή Καταλόγου (προ ΦΠΑ)	9.237€
ΧΕΑ (προ ΦΠΑ)	15,80€

Συμπεριλαμβάνεται χειριστήριο ενσύρματο

Προαιρετικά εξαρτήματα

Περιγραφή	Χονδρική Τιμή (προ ΦΠΑ)
<input checked="" type="checkbox"/> Χειριστήριο Ενσύρματο / UTY-RNNYM	316€
<input checked="" type="checkbox"/> Χειριστήριο Ενσύρματο - LCD οθόνι / UTY-RVNYM	376€
<input checked="" type="checkbox"/> WLAN Adapter / 3 πολικό καλώδιο / UTY-TFNXZ1	236€
<input checked="" type="checkbox"/> Ασύρματο χειριστήριο με IR Δέκτη / UTY-LRHYM	K.Z
<input checked="" type="checkbox"/> Αντάπτορας Ειδικών εντολών / UTY-TERX	293€



Αεραγωγός Υψηλής Ισχύος Standard Series 3-Φασική Παροχή



Αυτόματη ρύθμιση στατικής πίεσης

Automatically adjust!



Static pressure
??? Pa
It was necessary to calculate

Διαιρούμενη & ελαφριά εσωτερική μονάδα

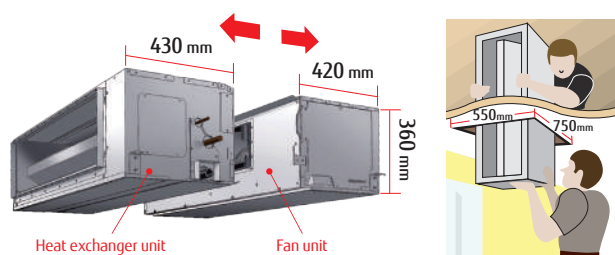

Εσωτερική Μονάδα	ARYG72LHTA	ARYG90LHTA
Εξωτερική Μονάδα	AOYG72LRLA	AOYG90LRLA
Ψυκτική απόδοση Ονομ. kW / Btu/h	19 / 64.828	22 / 75.064
Θερμική απόδοση Ονομ. kW / Btu/h	22,4 / 76.429	27 / 92.124
Ενεργειακή Κλάση Ψύξης EER W/W	2,94	2,83
Ενεργειακή Κλάση Θέρμανσης Μέσης Ζώνης COP W/W	3,4	3,3
Στατική Πίεση (Standard) Pa	50 - 150 (72)	50 - 200 (72)
Παροχή Αέρα (Υψηλή) Ψ/Θ m ³ /h	4300/4300	4300/4300
Διάμετρος Ψυκτικών Σωληνώσεων Υ / Α mm	12.7) / 25.4	12.7 / 25.4
Μέγιστο Μήκος (Χωρίς Προσθ. Φρεόν) / Ύψος m	100 (30) / 30	100 (30) / 30
Βάρος Εσωτερικής Μονάδας / Εξωτερικής Μονάδας kg	69 / 165	80 / 174
Ηλεκτρολογική Παροχή (Εσωτερική Μονάδα) Ph / V / Hz	1 / 230 / 50	1 / 230 / 50
Ηλεκτρολογική Παροχή (Εξωτερική Μονάδα) Ph / V / Hz	3 / 400 / 50	3 / 400 / 50
Τιμή Καταλόγου (προ ΦΠΑ)	11.728€	13.301€
ΧΕΑ (προ ΦΠΑ)	23,40€	25,40€

Συμπεριλαμβάνεται χειριστήριο ενσύρματο

Προαιρετικά εξαρτήματα

Περιγραφή	Χονδρική Τιμή (προ ΦΠΑ)
✓ WLAN Adapter / 3 πολικό καλώδιο / UTY-TFSXJ3	224€
✓ Ασύρματο χειριστήριο με IR Δέκτη / UTY-LBTYM	264€
✓ Αντάπτορας Ειδικών εντολών / UTY-TERX	293€
✓ Ασύρματο χειριστήριο με IR Δέκτη / UTY-LBTYM	264€
✓ Αντάπτορας συνδεσιμότητας σε δίκτυο VRF (DC power) / UTY-VTGX	368€
✓ Αντλία συμπυκνωμάτων / UTZ-PX1NAB	K.Z€



Εμφανούς Οροφής

Eco Series 1-Φασική Παροχή



ABYG18KRTA



ABYG24/30KRTA



ABYG36/45/KRTA

Εσωτερική Μονάδα	ABYG18KRTA	ABYG24KRTA	ABYG30KRTA	ABYG36KRTA	ABYG45KRTA
Εξωτερική Μονάδα	ΑΟΥG18ΚΑΤΑ	ΑΟΥG24ΚΑΤΑ	ΑΟΥG30ΚΑΤΑ	ΑΟΥG36ΚΑΤΑ	ΑΟΥG45ΚΑΤΑ
Ψυκτική απόδοση Ονομ. kW / Btu/h	5,2 / 17.742	6,8 / 23.200	8,5 / 29.002	9,5 / 32.414	12,1 / 41.285
Θερμική απόδοση Ονομ. kW / Btu/h	6,0 / 20.472	7,5 / 25.590	10,0 / 34.120	10,8 / 36.850	13,5 / 46.062
Ενεργειακή Κλάση Ψύξης	A+	A+	A+	A+	-
Ενεργειακή Κλάση Θέρμανσης Μέσης Ζώνης	A	A	A	A	-
Εποχιακός συντελεστής απόδοσης (SEER) (ψύξη) W/W	5,8	6,0	5,8	5,6	-
Εποχιακός συντελ. απόδοσης (SCOP) (θέρμανση) MZ W/W	3,8	3,9	3,9	3,9	-
Παροχή Αέρα (Υψηλή) Ψ / Θ	840/840	1230/1230	1400/1400	1850/1800	1900/1850
Ηλεκτρολογική Παροχή Ph / V / Hz	1 / 230 / 50	1 / 230 / 50	1 / 230 / 50	1 / 230 / 50	1 / 230 / 50
Διάμετρος Ψυκτικών Σωληνώσεων Y / A mm	6,35 / 12,7	6,35 / 12,7	9,52 / 15,88	9,52 / 15,88	9,52 / 15,88
Χονδρική Τιμή (προ ΦΠΑ)	2.491€	3.030€	3.980€	4.199€	4.817€
ΧΕΑ (προ ΦΠΑ)	5,70€	6,90€	8,30€	9,00€	10,70€

Συμπεριλαμβάνεται χειριστήριο ενσύρματο αφής με Backlight / IR δέκτη / ημιεντικιοζόμενο UTY-RCRYZ1

Προαιρετικά εξαρτήματα

Περιγραφή	Χονδρική Τιμή (προ ΦΠΑ)
✓ Design Χειριστήριο Ενσύρματο με HOTEL interface * / UTY-RVRY	395€
✓ Ασύρματο χειριστήριο με IR Δέκτη / UTY-LBTYH	264€
✓ Αντλία συμπυκνωμάτων / UTR-DPB24T	324€
✓ WLAN adapter / AIRSTAGE Interface / UTY-TFSXJ3	224€
✓ Αντάπτορας Ειδικών εντολών / UTY-TERX	293€



Eco Series 3-Φασική Παροχή



Εσωτερική Μονάδα	ABYG36KRTA	ABYG45KRTA
Εξωτερική Μονάδα	AOYG36KQTA	AOYG45KQTA
Ψυκτική απόδοση Ονομ. kW / Btu/h	9,5 / 32.414	12,1 / 41285.
Θερμική απόδοση Ονομ. kW / Btu/h	10,8 / 36.850	13,5 / 46.060
Ενεργειακή Κλάση Ψύξης	A+	-
Ενεργειακή Κλάση Θέρμανσης Μέσης Ζώνης	A	-
Εποχιακός συντελεστής απόδοσης (SEER) (ψύξη) W/W	5,6	-
Εποχιακός συντελ. απόδοσης (SCOP) (θέρμανση) MZ W/W	3,9	-
Παροχή Αέρα (Υψηλή) Ψ / Θ	1850/1800	1900/1850
Ηλεκτρολογική Παροχή Ph / V / Hz	3 / 400 / 50	3 / 400 / 50
Διάμετρος Ψυκτικών Σωληνώσεων Y / A mm	9,52 / 15,88	9,52 / 15,88
Χονδρική Τιμή (προ ΦΠΑ)	4.313€	4.960€
ΧΕΑ (προ ΦΠΑ)	9,10€	10,80€

Συμπεριλαμβάνεται χειριστήριο ενσύρματο αφής με Backlight / IR δέκτη / ημιεντικιοζόμενο UTY-RCRYZ1

Πληθώρα επιλογών συστημάτων
κεντρικού ελέγχου KNX

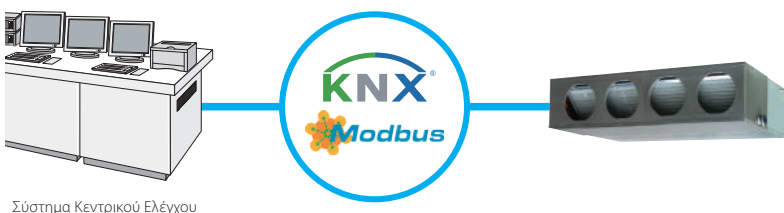

Σύστημα Κεντρικού Ελέγχου

Ρύθμιση θερμοκρασίας
αυτόματης επιστροφής

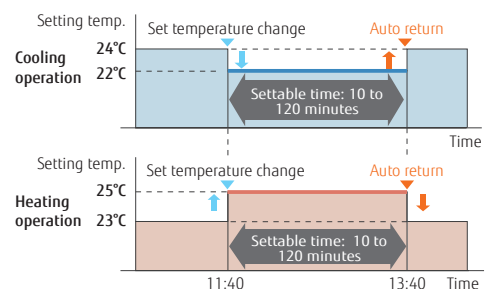

Εμφανούς Οροφής

Standard Series 1-Φασική Παροχή



ABYG18KRTA



ABYG24/30KRTA



ABYG36/45/54KRTA

Εσωτερική Μονάδα	ABYG18KRTA	ABYG24KRTA	ABYG30KRTA	ABYG36KRTA	ABYG45KRTA
Εξωτερική Μονάδα	ΑΟΥG18ΚΒΤΒ	ΑΟΥG24ΚΒΤΒ	ΑΟΥG30ΚΒΤΒ	ΑΟΥG36ΚΒΤΒ	ΑΟΥG45ΚΒΤΒ
Ψυκτική απόδοση Ονομ. kW / Btu/h	5,2 / 17.742	6,8 / 23.202	8,5 / 29.002	9,5 / 32.414	12,1 / 41.285
Θερμική απόδοση Ονομ. kW / Btu/h	6,0 / 20.472	7,5 / 25.590	10,0 / 34.120	10,8 / 36.850	13,5 / 46.062
Ενεργειακή Κλάση Ψύξης	A++	A++	A++	A++	-
Ενεργειακή Κλάση Θέρμανσης Μέσης Ζώνης	A+	A+	A+	A+	-
Εποχιακός συντελεστής απόδοσης (SEER) (ψύξη) W/W	6,2	6,2	6,1	6,4	-
Εποχιακός συντελ. απόδοσης (SCOP) (θέρμανση) MZ W/W	4,1	4,1	4,0	4,2	-
Παροχή Αέρα (Υψηλή) Ψ / Θ	840/840	1230/1230	1400/1400	1850/1800	1900/1850
Ηλεκτρολογική Παροχή Ph / V / Hz	1 / 230 / 50	1 / 230 / 50	1 / 230 / 50	1 / 230 / 50	1 / 230 / 50
Διάμετρος Ψυκτικών Σωληνώσεων Y / A mm	6,35 / 12,7	6,35 / 12,7	9,52 / 15,88	9,52 / 15,88	9,52 / 15,88
Χονδρική Τιμή (προ ΦΠΑ)	2.815€	3.436€	4.672€	4.730€	5.444€
ΧΕΑ (προ ΦΠΑ)	5,70€	6,90€	8,30€	9,00€	10,70€

Συμπεριλαμβάνεται χειριστήριο ενσύρματο αφής με Backlight / IR δέκτη / ημιεντοιχισμένο UTY-RCRYZI

Προαιρετικά εξαρτήματα

Περιγραφή	Χονδρική Τιμή (προ ΦΠΑ)
✓ Design Χειριστήριο Ενσύρματο με HOTEL interface * / UTY-RVRY	395€
✓ Ασύρματο χειριστήριο με IR Δέκτη / UTY-LBTYM	264€
✓ Αντλία συμπυκνωμάτων / UTR-DPB24T	324€
✓ WLAN adapter / AIRSTAGE Interface / UTY-TFSXJ3	224€
✓ Αντάπτορας Ειδικών εντολών / UTY-TERX	293€

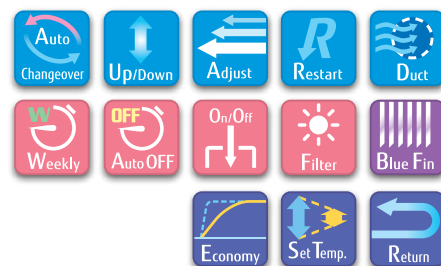

Standard Series 3-Φασική Παροχή

Κομψός σχεδιασμός

Υψηλή απόδοση και εξοικονόμηση



SEER

SCOP

6.4

4.2

Εσωτερική Μονάδα	ABYG36KRTA	ABYG45KRTA	ABYG54KRTA
Εξωτερική Μονάδα	ΑΟΥG36KRTA	ΑΟΥG45KRTA	ΑΟΥG54KRTA
Ψυκτική απόδοση Ονομ. kW / Btu/h	9,5 / 32.414	12,1 / 41.285	13,4 / 45721
Θερμική απόδοση Ονομ. kW / Btu/h	10,8 / 36.850	13,5 / 46.062	15,5 / 52886
Ενεργειακή Κλάση Ψύξης	A++	-	-
Ενεργειακή Κλάση Θέρμανσης Μέσης Ζώνης	A+	-	-
Εποχιακός συντελεστής απόδοσης (SEER) (ψύξη) W/W	6,4	-	-
Εποχιακός συντελ. απόδοσης (SCOP) (θέρμανση) MZ W/W	4,2	-	-
Παροχή Αέρα (Υψηλή) Ψ / Θ	1850/1800	1900/1850	2100/2100
Ηλεκτρολογική Παροχή Ph / V / Hz	3 / 400 / 50	3 / 400 / 50	3 / 400 / 50
Διάμετρος Ψυκτικών Σωληνώσεων Y / A mm	9,52 / 15,88	9,52 / 15,88	9,52 / 15,88
Χονδρική Τιμή (προ ΦΠΑ)	5.022€	5.803€	7.722€
ΧΕΑ (προ ΦΠΑ)	9,10€	10,80€	10,80€

Συμπεριλαμβάνεται χειριστήριο ενσύρματο αφής με Backlight / IR δέκτη / ημιεντικιζόμενο UTY-RCRYZ1

Διευρυμένο μήκος εγκατάστασης

Ρύθμιση περιορισμού εύρους θερμοκρασίας

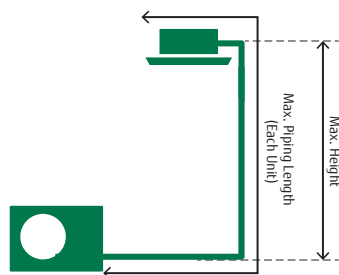

Max.
Pipe Length
50 m
Max. Height:
30 m

